



GOBIERNO  
DE ESPAÑA

MINISTERIO  
DE EDUCACIÓN, CULTURA  
Y DEPORTE

# ÍTEMS LIBERADOS

EVALUACIONES DE EDUCACIÓN SECUNDARIA

Versión 1.0



INSTITUTO NACIONAL DE  
EVALUACIÓN EDUCATIVA

[educacion.gob.es/inee](http://educacion.gob.es/inee)

# ÍNDICE

<b>1. PRÓLOGO</b> .....	3
<b>2. MAPA DE ESTUDIOS INTERNACIONALES DE EVALUACIÓN EDUCATIVA</b> .....	4
<b>3. COMPETENCIA EN COMUNICACIÓN LINGÜÍSTICA</b> .....	5
• Evaluación general de diagnóstico 2010.....	6
• La lectura en PISA 2009.....	14
• Evaluación de la educación secundaria obligatoria 2000.....	98
<b>4. COMPETENCIA MATEMÁTICA</b> .....	116
• Evaluación general de diagnóstico 2010.....	117
• Evaluación de la educación secundaria obligatoria 2000.....	122
<b>5. COMPETENCIA EN EL CONOCIMIENTO E INTERACCIÓN CON EL MUNDO FÍSICO (CIENCIAS)</b> .....	131
• Evaluación general de diagnóstico 2010.....	132
• Evaluación de la educación secundaria obligatoria 2000.....	137
• PISA 2006. Informe español .....	144
<b>6. COMPETENCIA EN COMUNICACIÓN LINGÜÍSTICA (LENGUAS EXTRANJERAS)</b> .....	163
• Evaluación de habilidades de los alumnos en inglés en ocho países europeos. 2002 .....	164
• Evaluación de la enseñanza y el aprendizaje de la lengua inglesa.....	179
<b>7. COMPETENCIA SOCIAL Y CIUDADANA</b> .....	191
• Estudio Internacional sobre educación cívica y ciudadana.....	192
• Evaluación general de diagnóstico 2010.....	197
• ICCS 2009.....	206

## PRÓLOGO

“Saber para prever, prever para prevenir.”  
*Federico Mayor Zaragoza*

Hablar de evaluación, implica conocer una herramienta que permita identificar el grado de adquisición de competencias y ayude a establecer pautas para superar las deficiencias, es por tanto una herramienta a disposición de la mejora. Hoy en día se hace imprescindible conocer los estándares fijados por organismos internacionales (OCDE, IEA, UE), que evalúan los sistemas educativos, y establecer un vínculo directo con el trabajo del día a día del aula que realizan cientos de profesores con sus alumnos en cualquier parte del mundo.

Las páginas que se recogen en este volumen son el producto de la recopilación de diversos ítems que han sido liberados después de formar parte de un estudio internacional o nacional. Es necesario destacar que permiten hacerse una idea de cómo son estas pruebas pero hay que reconocerlos como elementos individuales dentro de un todo que no es posible mostrar (los ítems no liberados permiten el análisis longitudinal de estos estudios).

En este volumen se ha incluido en primer lugar un mapa a modo de resumen de los estudios internacionales de evaluación educativa que realiza el INEE. El resto de contenidos se ha estructurado organizando por competencias los ítems que han sido empleados en Educación Secundaria en pruebas internacionales y nacionales. Dichas competencias son: Comunicación lingüística, Matemática, Conocimiento e interacción con el mundo físico (ciencias), Comunicación lingüística (lenguas extranjeras) y Social y ciudadana.

Todos los estímulos y preguntas forman parte de otros volúmenes donde se desarrollan las características de cada estudio, indicando los resultados del mismo, sus especificaciones técnicas de diseño, codificación, corrección y marco teórico que lo sustenta. Se han recopilado para proporcionar una visión global de este tipo de pruebas y para facilitar el conocimiento de las mismas a profesores y a alumnos. Se recomienda consultar los volúmenes originales para ampliar información sobre las características técnicas y los resultados de cada uno de los estudios. Este es el motivo por el que se observan dos paginados: el que configura el volumen actual (centrado en el pie de página) y el paginado del volumen original.

Desde el Instituto Nacional de Evaluación Educativa queremos dar las gracias a los alumnos que han participado en estas pruebas; a los equipos directivos, tutores y profesorado en general de los centros seleccionados por colaborar eficazmente en la correcta aplicación de las pruebas y por ayudar, con sus respuestas a distintos cuestionarios, a conocer el contexto y el proceso educativo en el que están inmersos sus alumnos y centros educativos.

## Estudios internacionales de evaluación educativa

### OCDE (Organización para la Cooperación y Desarrollo Económico)

	Destinatarios	Periodicidad	Última realizada
<b>PISA</b> (Programa para la Evaluación Internacional de Estudiantes / Programme for International Student Assessment)	Alumnos que cumplen 16 años en el año de realización	3 años	2012
<b>TALIS</b> (Estudio Internacional de Enseñanza y Aprendizaje / Teaching and Learning International Survey)	Profesores y directores de Educación Secundaria		2008 Siguiente 2013
<b>PIAAC</b> (Programa para la Evaluación Internacional de las competencias de Adultos / Programme for International Assessment of Adult Competences)	Población adulta (16 a 65 años)	10 años	2012

### IEA (International Association for the Evaluation of Educational Achievement)

	Destinatarios	Periodicidad	Última realizada
<b>PIRLS</b> (Estudio Internacional de Progreso en Comprensión Lectora / Progress in International Reading Literacy Study)	4º EP	5 años	2011
<b>TIMSS</b> (Estudio Internacional de Matemáticas y Ciencias / Trends in International Mathematics and Science Study)	4º EP	4 años	2011
<b>ICILS</b> (Estudio Internacional sobre Competencia Digital / International Computer and Information Literacy Study)	2º ESO		Primera vez en 2013
<b>ICCS</b> (Estudio Internacional sobre Educación Cívica y Ciudadana / International Civic and Citizenship Education Study)	2º ESO		2009
<b>TEDS-M</b> (Estudio Internacional sobre la Formación Inicial del Profesorado de Matemáticas / Teacher Education and Development Study in Mathematics)	Futuros profesores de Primaria y Secundaria		Primera vez en 2008

### UNIÓN EUROPEA

	Destinatarios	Periodicidad	Última realizada
<b>EECL o ESLC</b> (Encuesta Europea de Competencia Lingüística / European Survey Language Competence)	4º ESO	2016	2011



<http://www.educacion.gob.es/inee>

# COMPETENCIA EN COMUNICACIÓN LINGÜÍSTICA

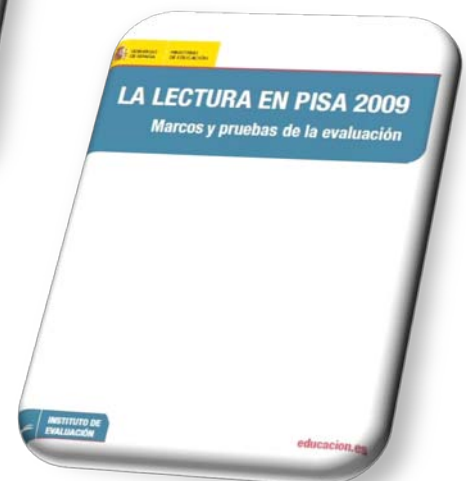
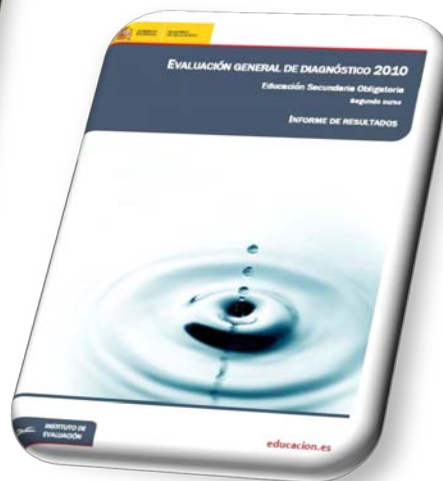

<http://www.educacion.gob.es/inee>

<http://www.educacion.gob.es/inee/publicaciones/evaluacion-sistema.html>

<http://www.educacion.gob.es/inee/publicaciones/estudios-ie.html>

<http://www.educacion.gob.es/inee/publicaciones/evaluacion-diagnostico.html>

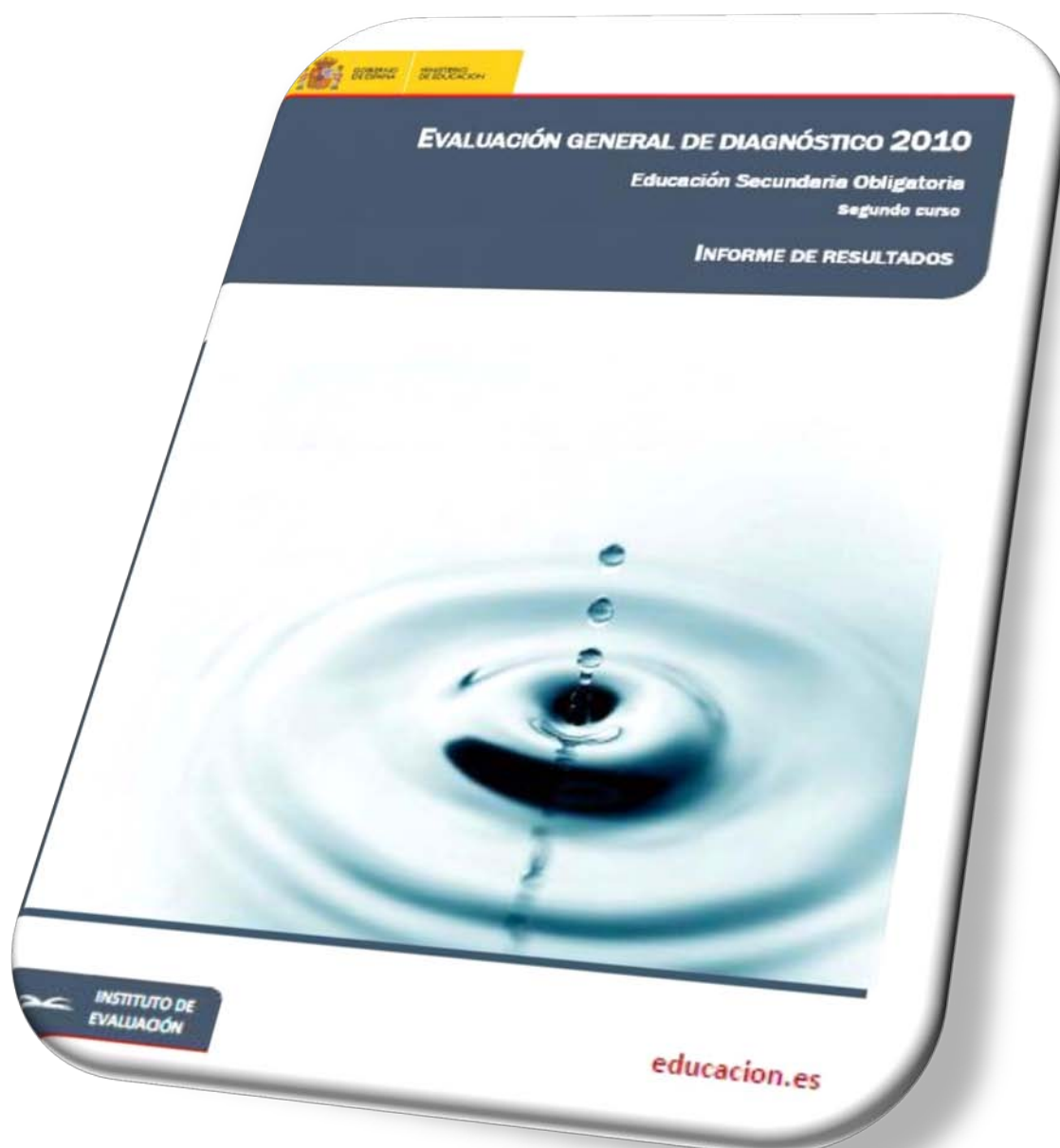

Extracto de ítems liberados contenidos  
en el informe

Ítems aplicados en 2º ESO

[Publicación completa en el INEE](#)

## EJEMPLOS DE ESTÍMULOS

Los estímulos que aparecen a continuación contienen ejemplos de diferentes procesos, niveles de dificultad y tipos de preguntas.

### COMPETENCIA EN COMUNICACIÓN LINGÜÍSTICA

LIBROS DE OCASIÓN  
Propietario: Karl Komrad Korander

Esta era la inscripción que había en la puerta de cristal de una tiendecita, pero naturalmente sólo se veía así cuando se miraba a la calle, a través del cristal, desde el interior en penumbra.

Fuera hacía una mañana fría y gris de noviembre, y llovía a cántaros. Las gotas correteaban por el cristal y sobre las adornadas letras. Lo único que podía verse por la puerta era una pared manchada de lluvia, al otro lado de la calle.

La puerta se abrió de pronto con tal violencia que un pequeño racimo de campanillas de latón que colgaba sobre ella, asustado, se puso a repiquetear, sin poder tranquilizarse en un buen rato.

El causante del alboroto era un muchacho pequeño y francamente gordo, de unos diez u once años. Su pelo, castaño oscuro, le caía chorreando sobre la cara, tenía el abrigo empapado de lluvia y, colgada de una correa, llevaba a la espalda una cartera colegial. Estaba un poco pálido y sin aliento pero, en contraste con la prisa que acababa de darse, se quedó en la puerta abierta como clavado en el suelo.

Ante él tenía una habitación larga y estrecha, que se perdía al fondo en penumbra. En las paredes había estantes que llegaban hasta el techo, abarrotados de libros de todo tipo y tamaño. En el suelo se apilaban montones de mamotretos y en algunas mesitas había montañas de libros más pequeños, encuadernados en cuero, cuyos cantos brillaban como el oro. Detrás de una pared de libros tan alta como un hombre, que se alzaba al otro extremo de la habitación, se veía el resplandor de una lámpara. De esa zona iluminada se elevaba de vez en cuando un anillo de humo, que iba aumentando de tamaño y se desvanecía luego más arriba, en la oscuridad. Era como esas señales con que los indios se comunican noticias de colina en colina. Evidentemente, allí había alguien y, en efecto, el muchacho oyó una voz bastante brusca que desde detrás de la pared de libros, decía:

— Quédese pasmado dentro o fuera, pero cierre la puerta. Hay corriente.

*Michael Ende. La historia interminable. Círculo de lectores*

1. (L035) ¿Por qué el título de este texto aparece escrito al revés?



.....  
.....

*Bloque:* Comprensión  
*Proceso:* Aproximación/  
Identificación  
*Respuesta correcta:* Abierta  
*Puntuación:* 563  
*Aciertos:* 44,01%  
*Nivel:* 4

2. (L036) La expresión *llovía a cántaros* significa:

- A Llovía muchísimo.
- B Llovía cántaros del cielo.
- C Llovía de forma intermitente.
- D El agua de la lluvia caía dentro de los cántaros.

*Bloque:* Comprensión  
*Proceso:* Integración y síntesis  
*Respuesta correcta:* A  
*Puntuación:* 248  
*Aciertos:* 94,21%  
*Nivel:* 1

3. (L037) Explica el significado de la expresión *una pared manchada de lluvia*.



.....  
.....

*Bloque:* Comprensión  
*Proceso:* Reflexión/ Valoración  
*Respuesta correcta:* Abierta  
*Puntuación:* 467  
*Aciertos:* 63,36%  
*Nivel:* 2

4. (L038) El estruendo que produce el muchacho al entrar en la librería se debe a que...

- A entra deprisa.
- B es un alborotador.
- C afuera hace viento.
- D la puerta está estropeada.

*Bloque:* Comprensión  
*Proceso:* Integración y síntesis  
*Respuesta correcta:* A  
*Puntuación:* 484  
*Aciertos:* 62,78%  
*Nivel:* 2

5. (L039) ¿Qué ve el chico al entrar en la librería para quedarse en la puerta como clavado en el suelo?



.....  
.....

*Bloque:* Comprensión  
*Proceso:* Reflexión/ Valoración  
*Respuesta correcta:* Abierta  
*Puntuación:* 572  
*Aciertos:* 42,90%  
*Nivel:* 4

6. (L040) ¿Por qué el muchacho sabe que está el librero en la librería antes de oír su voz? Porque...

- A sabe que el librero jamás abandona la librería.
- B ha visto el humo del cigarrillo que fuma el librero.
- C lo ha visto al entrar sentado detrás de una mesa.
- D ha oído el ruido que el librero ha hecho al caérsele un libro.

*Bloque:* Comprensión  
*Proceso:* Integración y síntesis  
*Respuesta correcta:* B  
*Puntuación:* 451  
*Aciertos:* 69,47%  
*Nivel:* 2



**7. (L042) ¿Qué le molesta al librero cuando el muchacho entra en la librería? Que...**

- A el muchacho ha dejado la puerta abierta y hay corriente.
- B el muchacho le está poniendo la tienda perdida de agua.
- C el muchacho ha hecho mucho ruido al abrir la puerta con violencia.
- D un muchacho ha entrado en su librería destinada a estudiosos de libros antiguos.

*Bloque:* Comprensión  
*Proceso:* Reflexión/ Valoración  
*Respuesta correcta:* A  
*Puntuación:* 399  
*Aciertos:* 78,76%  
*Nivel:* 1

**8. (L043) Señala el orden en el que aparecen en el texto:**

- a. La descripción del niño.
- b. La descripción de la habitación.
- c. El repiqueteo de las campanillas.
- d. Información sobre el estado del tiempo.

- A c – b – a – d
- B b – c – d – a
- C d – c – a – b
- D c – b – d – a

*Bloque:* Comprensión  
*Proceso:* Organización  
*Respuesta correcta:* C  
*Puntuación:* 414  
*Aciertos:* 76,22%  
*Nivel:* 2

**9. (L044) ¿Dé dónde se ha extraído este texto? De...**

- A un poema.
- B una novela.
- C una obra teatral.
- D una noticia de un periódico.

*Bloque:* Comprensión  
*Proceso:* Integración y síntesis  
*Respuesta correcta:* B  
*Puntuación:* 413  
*Aciertos:* 76,48%  
*Nivel:* 2

**Una campaña de Aldeas Infantiles SOS gana  
la 2ª edición de Notodopublifest.com**



Óscar Alonso Casquero y Esteban Franco, con su campaña publicitaria "Cartones" para Aldeas Infantiles SOS, han ganado el gran premio del jurado de notodopublifest.com, dedicado en esta ocasión a la publicidad en prensa. El certamen ha tenido un alto índice de participación, con 4.808 piezas, llegadas desde 17 países diferentes.

Notodopublifest ha celebrado la segunda edición de Notodopublifest.com, el festival de publicidad "Hecho por Mí". Como indica el propio nombre del festival, se parte del hecho de pensar que todo el mundo puede ser artista. ¿Por qué no intentarlo sin más intención que jugar a inventar, a crear, a hacer cultura, y optar a unos premios que pretenden convertir este festival en un cuadrilátero al que, sin lugar a dudas, merezca la pena subir?

**1. (L045) A juzgar por la información contenida en el texto, Aldeas Infantiles es:**

- A Un club social para niños.
- B Un centro para niños huérfanos.
- C Una ONG que ayuda a niños sin hogar.
- D Un internado para niños con problemas de conducta.

*Bloque:* Comprensión  
*Proceso:* Aproximación/  
Identificación  
*Respuesta correcta:* C  
*Puntuación:* 357  
*Aciertos:* 84,55%  
*Nivel:* 1

**2. (L046) Según el anuncio, ¿qué significa que hay niños castigados a no entrar en casa?**

- A Que no tienen hogar.
- B Que su casa está cerrada.
- C Que han cambiado de casa.
- D Que en su hogar no hay nadie.

*Bloque:* Comprensión  
*Proceso:* Integración y síntesis  
*Respuesta correcta:* A  
*Puntuación:* 245  
*Aciertos:* 94,35%  
*Nivel:* 1

**3. (L047) El premio de Notodopublifest.com:**

- A Es de ámbito local.
- B Es de ámbito nacional.
- C Es de ámbito internacional.
- D Solo abarca los países subdesarrollados.

*Bloque:* Comprensión  
*Proceso:* Organización  
*Respuesta correcta:* C  
*Puntuación:* 433  
*Aciertos:* 72,75%  
*Nivel:* 2

**4. (L048) En el texto, la expresión *convertir este festival en un cuadrilátero al que, sin lugar a dudas, merezca la pena subir* significa que...**

- A subir al cuadrilátero simboliza el triunfo para el ganador.
- B las normas del festival son cuadriculadas, estrictas y hay que cumplirlas.
- C el escenario del festival debe tener un formato uniforme y se ha elegido el cuadrado.
- D como en el boxeo, en la vida hay que luchar para conseguir las metas deseadas.

*Bloque:* Comprensión  
*Proceso:* Reflexión/ Valoración  
*Respuesta correcta:* D  
*Puntuación:* 491  
*Aciertos:* 60,72%  
*Nivel:* 3

**5. (L049) ¿Cuál es la finalidad de la campaña *Cartones*?**

- A Seleccionar al mejor publicista.
- B Promocionar la ONG Aldeas Infantiles.
- C Celebrar el festival de publicidad "Hecho por Mí".
- D Solidarizar a los ciudadanos con los niños desfavorecidos.

*Bloque:* Comprensión  
*Proceso:* Reflexión/ Valoración  
*Respuesta correcta:* D  
*Puntuación:* 585  
*Aciertos:* 39,48%  
*Nivel:* 4

**6. (L050) La campaña publicitaria ganadora está destinada a:**

- A Anuncios en radio.
- B Vallas publicitarias.
- C Anuncios en televisión.
- D Anuncios en periódicos y revistas.

*Bloque:* Comprensión  
*Proceso:* Organización  
*Respuesta correcta:* D  
*Puntuación:* 468  
*Aciertos:* 65,66%  
*Nivel:* 2

**7. (L051/L052/L053/L054) ¿Crees que un anuncio más espectacular, introduciendo color, habría tenido más impacto en las conciencias de la gente?**

Sí       No

¿Por qué?



.....  
.....  
.....  
.....  
.....

*Bloque:* Expresión  
*Proceso:* Coherencia  
*Respuesta correcta:* Abierta  
*Puntuación:* 451  
*Aciertos:* 68,69%  
*Nivel:* 2

*Bloque:* Expresión  
*Proceso:* Cohesión  
*Respuesta correcta:* Abierta  
*Puntuación:* 507  
*Aciertos:* 57,15%  
*Nivel:* 3

*Bloque:* Expresión  
*Proceso:* Adecuación  
*Respuesta correcta:* Abierta  
*Puntuación:* 482  
*Aciertos:* 62,42%  
*Nivel:* 2

**8. (L055/L056) Escribe un eslogan para animar o convencer a la gente a asociarse a Aldeas Infantiles.**



.....  
.....

*Bloque:* Expresión  
*Proceso:* Coherencia  
*Respuesta correcta:* Abierta  
*Puntuación:* 613  
*Aciertos:* 32,27%  
*Nivel:* 4

*Bloque:* Expresión  
*Proceso:* Adecuación  
*Respuesta correcta:* Abierta  
*Puntuación:* 553  
*Aciertos:* 46,22%  
*Nivel:* 3

9. (L057/L058/L059/L060) ¿Qué relación encuentras entre el material utilizado para la realización del anuncio y su mensaje?



.....

.....

.....

.....

.....

.....

*Bloque:* Expresión  
*Proceso:* Coherencia  
*Respuesta correcta:* Abierta  
*Puntuación:* 697  
*Aciertos:* 17,83%  
*Nivel:* 5

*Bloque:* Expresión  
*Proceso:* Cohesión  
*Respuesta correcta:* Abierta  
*Puntuación:* 596  
*Aciertos:* 36,83%  
*Nivel:* 4

*Bloque:* Expresión  
*Proceso:* Adecuación  
*Respuesta correcta:* Abierta  
*Puntuación:* 598  
*Aciertos:* 36,23%  
*Nivel:* 4

10. (L061/L062/L063/L064) Eres socio de Aldeas Infantiles desde hace dos años. Tu experiencia es positiva porque sientes que contribuyes a que niños y niñas sin hogar tengan una casa donde vivir. Crees que tu amiga Teresa puede estar interesada en colaborar con la asociación.

Esríbele una carta contando tu experiencia, exponiendo los méritos de la asociación e intentando convencerla de que se haga socia. (Mínimo 5 líneas).



.....

.....

.....

.....

.....

*Bloque:* Expresión  
*Proceso:* Coherencia  
*Respuesta correcta:* Abierta  
*Puntuación:* 511  
*Aciertos:* 55,37%  
*Nivel:* 3

*Bloque:* Expresión  
*Proceso:* Cohesión  
*Respuesta correcta:* Abierta  
*Puntuación:*  
*Aciertos:* 573%  
*Nivel:* 4

*Bloque:* Expresión  
*Proceso:* Adecuación  
*Respuesta correcta:* Abierta  
*Puntuación:* 464  
*Aciertos:* 65,71%  
*Nivel:* 2

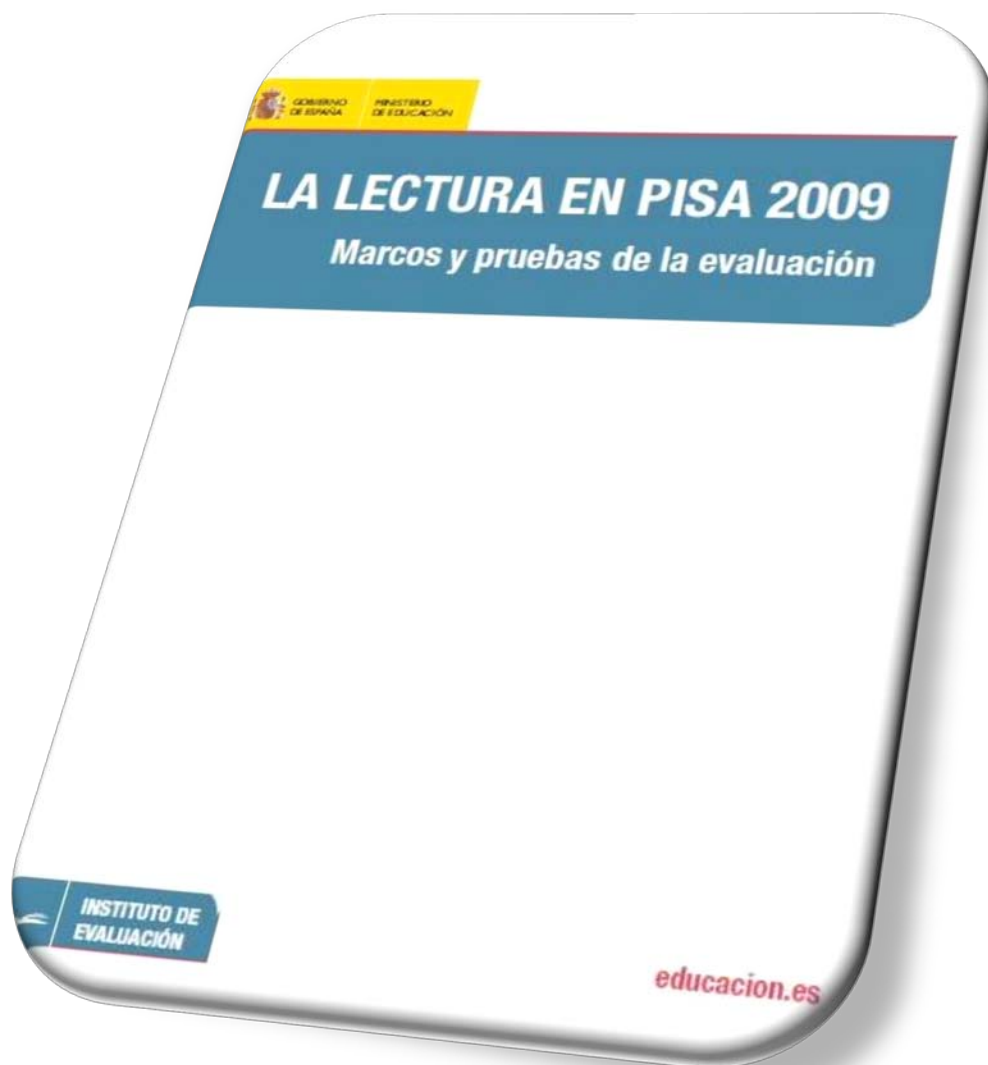

Extracto de ítems liberados contenidos  
en el informe

Ítems aplicados a alumnado de 15 años

[Publicación completa en el INEE](#)

## LECTURA IMPRESA: UNIDAD 1

**MACONDO**

Deslumbrada por tantas y tan maravillosas invenciones, la gente de Macondo no sabía por dónde empezar a asombrarse. Se trasnocaban contemplando las pálidas bombillas eléctricas alimentadas por la planta que llevó Aureliano Triste en el segundo viaje del tren, y a cuyo obsesionante tumtum costó tiempo y trabajo acostumbrarse. Se indignaron con las imágenes vivas que el próspero comerciante don Bruno Crespi proyectaba en el teatro con taquillas de bocas de león, porque un personaje muerto y sepultado en una película y por cuya desgracia se derramaron lágrimas de aflicción, reapareció vivo y convertido en árabe en la película siguiente. El público que pagaba dos centavos para compartir las vicisitudes de los personajes, no pudo soportar aquella burla inaudita y rompió la silletería. El alcalde, a instancias de don Bruno Crespi, explicó mediante un bando que el cine era una máquina de ilusión que no merecía los desbordamientos pasionales del público. Ante la desalentadora explicación, muchos estimaron que habían sido víctimas de un nuevo y aparatoso asunto de gitanos, de modo que optaron por no volver a ir al cine, considerando que ya tenían bastante con sus propias penas, para llorar por fingidas desventuras de seres imaginarios.

**Macondo** es un fragmento en prosa de la novela *Cien años de soledad*, del escritor colombiano Gabriel García Márquez. Se clasifica dentro de la situación **personal**, ya que fue escrita para el entretenimiento y disfrute del lector. En PISA, la unidad de Macondo se presenta mediante un breve párrafo cuya finalidad es orientar al lector: «El texto que aparece en la página anterior está tomado de una novela. En esta parte del relato, el ferrocarril y la electricidad acaban de llegar al pueblo ficticio cuyo nombre es Macondo donde hace poco tiempo que se ha inaugurado el primer cine». El texto se centra en la reacción de las gentes ante la apertura del cine. Aunque el escenario histórico y geográfico del fragmento resulta exótico para la mayoría de los lectores, ir al cine entra dentro de las experiencias de los jóvenes de 15 años y las respuestas de los personajes son, al mismo tiempo, extrañas y familiares. Dentro de la categoría de formato de texto **continuo**, **Macondo** es un ejemplo de escritura narrativa que muestra, como es habitual en este tipo de textos, por qué los personajes de las historias se comportan del modo en que lo hacen. Se registran acciones y acontecimientos desde el punto de vista de las impresiones subjetivas.

**Pregunta 1: MACONDO**

¿Qué aspecto de las películas indignaba a los habitantes de Macondo?

.....

.....

.....

## Características del marco

Situación	Personal
Medio	Impreso
Formato de texto	Continuo
Tipo de texto	Narración
Aspecto	Integrar e interpretar: elaborar un interpretación
Finalidad de la pregunta	Inferir una razón para el comportamiento de los personajes
Formato de pregunta	Respuesta construida abierta

### GUÍA DE CODIFICACIÓN

**Código 2:** Se refiere a la **naturaleza ficticia de las películas** o más específicamente a los actores que reaparecen después de haber «muerto». Puede citar directamente de la séptima línea («un personaje muerto y sepultado en una película y por cuya desgracia se derramaron lágrimas de aflicción, reapareció vivo y convertido en árabe en la película siguiente...») o de la última línea («fingidas desventuras de seres imaginarios.»).

- La gente que ellos creían muerta regresa a la vida.
- Esperaban que las películas fuesen de verdad y no lo son.
- Piensan que el hombre de la película simulaba morir, y que les tomaban por tontos.
- Un personaje que había muerto y le habían enterrado en una película, reapareció vivo en otra.
- No entienden que las películas son ficción.
- Porque los actores cuyos personajes habían muerto en la película anterior volvían como nuevos personajes en otra película. El público sentía que les estaban hurtando las emociones. *[Elementos del 2 y 1.]*
- Pensaban que ya tenían ellos bastantes problemas como para ver a otros haciendo que los tenían. *[Clara comprensión del papel que la «ficción» juega en la indignación de la gente, aunque lo ha tomado un paso más allá.]*
- Porque en la película enterraron a uno de los actores y reapareció como árabe. *[Marginal: muy específico.]*

#### **Puntuación parcial**

**Código 1:** Se refiere a **fraude o engaño, o las expectativas frustradas del público**. Puede citar directamente «burla inaudita» o «víctimas de un nuevo y aparatoso asunto de gitanos».

- Piensan que están siendo estafados.
- Porque sienten que han malgastado sus lágrimas para nada.
- Sentían que habían sido víctimas de algún nuevo y extravagante negocio gitano.
- No habrían tolerado ese fraude estafalario.
- Porque no podían tolerar haber pagado 2 centavos por ese fraude estafalario. *[Cita parcialmente directa de las líneas 9-10; sin referencia específica a la naturaleza del fraude.]*
- Porque ignoraban cómo funcionaba. *[Tómese como una forma de decir «fraude» (general).]*



**Sin puntuación**

Código 0: Da una respuesta **insuficiente o vaga**.

- Estaban indignados con Bruno Crespi.
- No les gustaban las películas.
- Quieren que les devuelvan el dinero.
- Pensaron que habían sido víctimas.
- Eran violentos.
- Eran estúpidos.
- Están expresando sus sentimientos.
- Pagaron 2 centavos y no consiguieron lo que querían. [*«Lo que querían» es demasiado impreciso.*]

O: Muestra una **comprensión inexacta** del material o da una respuesta **inverosímil o irrelevante**.

- Sentían que no se les debería molestar con los problemas de otros. [*Erróneo: la gente QUERÍA ser molestada con problemas de la gente REALES.*]
- Es la única forma que tienen de protestar por malgastar su dinero.
- Estaban indignados porque habían tenido que ver una persona que estaba muerta y enterrada. [*La parte citada da el sentido de que «no les gustaba ver gente muerta en las películas» – interpretación incorrecta.*]

Código 9: Sin respuesta.

El texto sitúa al lector a cierta distancia de las gentes de Macondo, aunque es una distancia que le permite sentir empatía por ellos. Para obtener la máxima puntuación en esta pregunta es necesario situarse fuera del texto y reconocer la dificultad que estas sencillas gentes de pueblo tienen para comprender la diferencia que existe entre ficción y vida real. Para la mayoría de los lectores modernos, esta dificultad resultaría chocante y contraria a lo esperado. Poco más de la mitad de los alumnos que participaron en la prueba piloto fueron capaces de demostrar que podían elaborar dicha interpretación. La respuesta que obtiene una puntuación parcial requiere un menor esfuerzo imaginativo por parte del lector: comprender que la gente se enfada cuando se siente engañada es, para la mayoría de las personas, algo bastante fácil de imaginar. Este tipo de respuesta obtiene una puntuación parcial porque, aunque no es incorrecta, sólo refleja parte de la historia. Aunque en la prueba piloto un porcentaje relativamente bajo de alumnos dio este tipo de respuesta, su competencia lectora global estaba muy por debajo de la de aquellos que obtuvieron la máxima puntuación.

**Pregunta 3: MACONDO**

Al final del fragmento, ¿por qué decidieron los habitantes de Macondo no volver al cine?

- A. Querían divertirse y distraerse, pero descubrieron que las películas eran realistas y tristes.
- B. No podían pagar el precio de las entradas.
- C. Querían reservar sus emociones para los acontecimientos de la vida real.
- D. Buscaban implicarse emocionalmente pero las películas les parecieron aburridas, poco convincentes y de mala calidad.

### Características del marco

Situación	Personal
Medio	Impreso
Formato de texto	Continuo
Tipo de texto	Narración
Aspecto	Integrar e interpretar: desarrollar una comprensión global
Finalidad de la pregunta	Inferir motivos para la conducta de los personajes
Formato de pregunta	Elección múltiple

#### GUÍA DE CODIFICACIÓN

##### **Máxima puntuación**

Código 1: C. Querían reservar sus emociones para los acontecimientos de la vida real.

##### **Sin puntuación**

Código 0: Otras.

Código 9: Sin respuesta.

Este ejercicio requiere integrar e interpretar para desarrollar una comprensión global. Para puntuar, los alumnos tienen que sintetizar elementos que aparecen a lo largo de todo el texto con el fin de identificar el motivo por el cual los personajes de la historia se comportaron, al final, del modo en que lo hicieron. Al seleccionar la opción C deben rechazar determinados motivos que podrían explicar de forma verosímil por qué las gentes podrían decidir no ir al cine, y que están representados por medio de distractores que se basan más en ideas preconcebidas que en el texto.

#### Pregunta 4: *MACONDO*

¿Quiénes son los «seres imaginarios» de los que se habla en la última línea del texto?

- A. Fantasmas.
- B. Invenciones de feria.
- C. Personajes de las películas.
- D. Actores.

**Características del marco**

Situación	Personal
Medio	Impreso
Formato de texto	Continuo
Tipo de texto	Narración
Aspecto	Integrar e interpretar: elaborar una interpretación
Finalidad de la pregunta	Interpretar un referente cuando el antecedente no está mencionado sino implícito
Formato de pregunta	Elección múltiple

**GUÍA DE CODIFICACIÓN**

**Máxima puntuación**

Código 1: C. Personajes de las películas.

**Sin puntuación**

Código 0: Otras.

Código 9: Sin respuesta.

Para puntuar en esta pregunta los alumnos tienen que seguir una cadena de referencias que comienza, aproximadamente, cuando ya ha transcurrido una tercera parte del texto. Casi tres cuartas partes de los alumnos que participaron en la prueba piloto fueron capaces de identificar los «seres imaginarios» en los personajes a los que primero se hace referencia con el nombre de «imágenes vivas». La necesidad de realizar conexiones a lo largo del texto explica la clasificación de la pregunta en la categoría de aspecto **integrar e interpretar**. La mayoría de quienes no seleccionaron la alternativa correcta eligieron la opción D, confundiendo, aparentemente, lo ficticio con lo real.

**Pregunta 5: MACONDO**

¿Estás de acuerdo con la opinión final de los habitantes de Macondo sobre el valor de las películas?

Explica tu respuesta y compara tu actitud hacia las películas con la suya.

.....

.....

.....

.....

.....

.....

## Características del marco

Situación	Personal
Medio	Impreso
Formato de texto	Continuo
Tipo de texto	Narración
Aspecto	Reflexionar y valorar: reflexionar sobre el contenido de un texto y valorarlo
Finalidad de la pregunta	Comparar las actitudes de los personajes con los conocimientos y las experiencias personales
Formato de pregunta	Elección múltiple

### GUÍA DE CODIFICACIÓN

#### **Máxima puntuación**

Código 1: **Se refiere a actitudes de «realismo» y/o implicación emocional** en las películas. La respuesta debe ser coherente con la idea de que las gentes de Macondo están buscando realismo en las películas. La comparación entre Macondo y la experiencia/actitud personales puede estar implícita o expuesta.

- Una vez que te das cuenta de que no es real sólo puedes usar el cine para evadirte. No hay necesidad de acabar tan involucrado en la vida de los personajes.
- Sí, estoy de acuerdo, ya hay bastante sufrimiento en el mundo como para inventarlo.
- No, la gente entiende que cuando vas al cine lo que pasa en la pantalla no es real.
- Al contrario que la gente de Macondo, puedo llorar a mares durante la película, pero me olvido de todo cuando me marcho del cine.
- Estoy de acuerdo con ellos. ¿Por qué quiere la gente sentirse mal con las películas? Por eso voy a estudiar ciencias, porque es sobre hechos, no sobre fantasía.
- Disfruto de las películas porque me hacen concentrarme en los problemas de otros en lugar de en los míos.
- Depende. Si la película es mala, me dan ganas de salir, pero si es buena, te atrapa y no me importa que no sea verdad.
- No, disfruto de las películas como entretenimiento.
- Sí, las películas son sólo invenciones. Es mejor cuando ves a la gente representando cosas en vivo.
- No, en las películas los hechos están normalmente exagerados.
- No estoy de acuerdo con sus reacciones porque las películas son una forma de entretenimiento y no deben tomarse demasiado en serio. Sin embargo, la gente de Macondo no conoce nada mejor y entiendo cómo se sentiría.

O: Se refiere al contexto social, histórico o cultural, por ejemplo, en términos de familiaridad comparativa con la tecnología, los cambios en la experiencia social. La respuesta debe ser coherente con la idea de que la gente de Macondo busca realismo en las películas. La comparación entre Macondo y la experiencia/actitud personal puede estar implícita o expuesta.

- La gente de Macondo era primitiva y reaccionaba de forma impulsiva. La mayoría de la gente y yo mismo somos actualmente más sofisticados.
- Comenzaron a ver películas desde una posición equivocada. No entendieron que no eran noticias, sino entretenimiento. Desde ese punto de vista su reacción es comprensible. Las películas se ven, por supuesto, como entretenimiento. Eso es lo que les pasa.
- La gente hoy día no se siente afectada por las películas.
- Sí, estaría de acuerdo si fuese uno de ellos porque nunca lo habían visto antes.

#### Sin puntuación

Código 0: Da una respuesta **insuficiente o vaga**.

- Soy como la gente de Macondo porque frecuentemente creo que las películas son una pérdida de tiempo.
- Me encantan las películas. No puedo entender su reacción.

O: Muestra una **comprensión inexacta** del material o da una respuesta **inverosímil o irrelevante**.

- Sí, parece que las películas, más que ser relajantes y fáciles de ver, eran realistas y bastante intensas. Las películas son una forma de entretenimiento, una cabeza de turco y una forma de olvidar los problemas de la vida real a cambio de unas risas. La gente de Macondo estaba disgustada porque las películas que veían no eran relajantes, sino bastante intensas y querían algo que les entretuviese. *[Las primeras dos frases son de ellos mismos y no son relevantes para la pregunta. La última frase indica incomprensión del texto.]*
- No, deberían ser más caras y tener un sujetavaso, palomitas, refresco de cola helado y chucherías. El reposabrazos levantado, reposapiés y sonido envolvente. *[Quizá es una broma, pero si no – una falta de lectura del texto.]*
- Estos días hay leyes contra los daños a la propiedad en los cines. *[Respuesta centrada en el comportamiento más que en la actitud.]*
- Tenemos mejores cines ahora. *[Irrelevante.]*
- Sí, porque la película no era muy buena y los habría puesto nerviosos. *[Incomprensión de la pregunta.]*

Código 9: Sin respuesta.

Éste es un buen ejemplo de pregunta de **reflexionar y valorar** en la que se pide a los lectores que recurran a su propia experiencia e ideas y las comparen con las presentadas en el texto. Para puntuar en esta pregunta los alumnos deben valorar los puntos de vista atribuidos a las gentes de Macondo contrastándolos con su propio conocimiento del mundo, aportando pruebas de que han comprendido lo que se ha dicho e intentado decir en el texto. Aunque este tipo de pregunta no exige una valoración crítica, en el sentido de aplicar algún tipo de análisis o razonamiento formal, sí requiere que el lector se implique en el relato hasta el punto de comparar o contrastar su contenido con sus creencias personales. La guía de codificación indica que respuestas contradictorias pueden obtener la máxima puntuación, siempre y

cuando se demuestre la comprensión de la cuestión analizada y la propia reflexión (compárese, por ejemplo, «Sí, estoy de acuerdo, ya hay bastante sufrimiento en el mundo sin inventarlo» con «No, la gente entiende que cuando vas al cine lo que pasa en la pantalla no es real»). Aproximadamente la mitad de los alumnos que tomaron parte en la prueba piloto puntuaron en esta pregunta.

## LECTURA IMPRESA: UNIDAD 2

### PLANO DE LA BIBLIOTECA

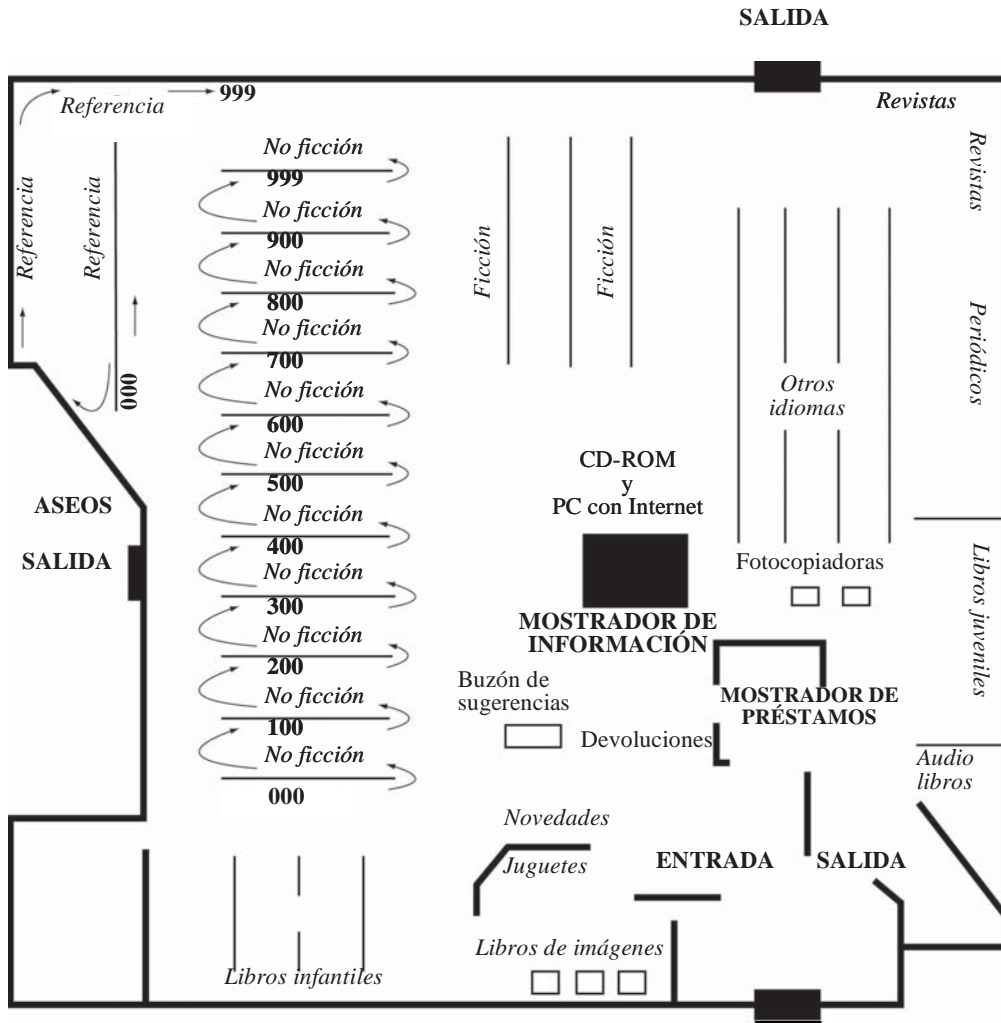

El plano de la biblioteca, que constituye la base de esta unidad, es un ejemplo de tipo de texto discontinuo que suele encontrarse en entornos laborales, personales, públicos y educativos. El contexto de este ejemplo se define como público porque el plano está relacionado con las actividades de una comunidad (biblioteca pública) y presupone el contacto anónimo con el lector. Por lo que se refiere al tipo de texto, el plano se clasifica como una descripción, pues la información que contiene hace referencia a las propiedades de los objetos en el espacio y a la relación entre ellos.

### Pregunta 5: BIBLIOTECA

En el colegio te dicen que tienes que leer una novela en francés. Dibuja en el plano anterior un círculo alrededor de la sección donde sería más probable que encontraras esa clase de libro para tomar prestado.

#### Características del marco

Situación	Pública
Medio	Impreso
Formato de texto	Discontinuo
Tipo de texto	Descripción
Aspecto	Acceder y obtener: obtener información
Finalidad de la pregunta	Localizar información que coincide con un elemento realizando una inferencia de nivel bajo
Formato de pregunta	Respuesta corta

#### GUÍA DE CODIFICACIÓN

##### Máxima puntuación

Código 1: **Rodea con un círculo** la expresión «Otros idiomas» en las líneas (estantes) junto a las palabras.

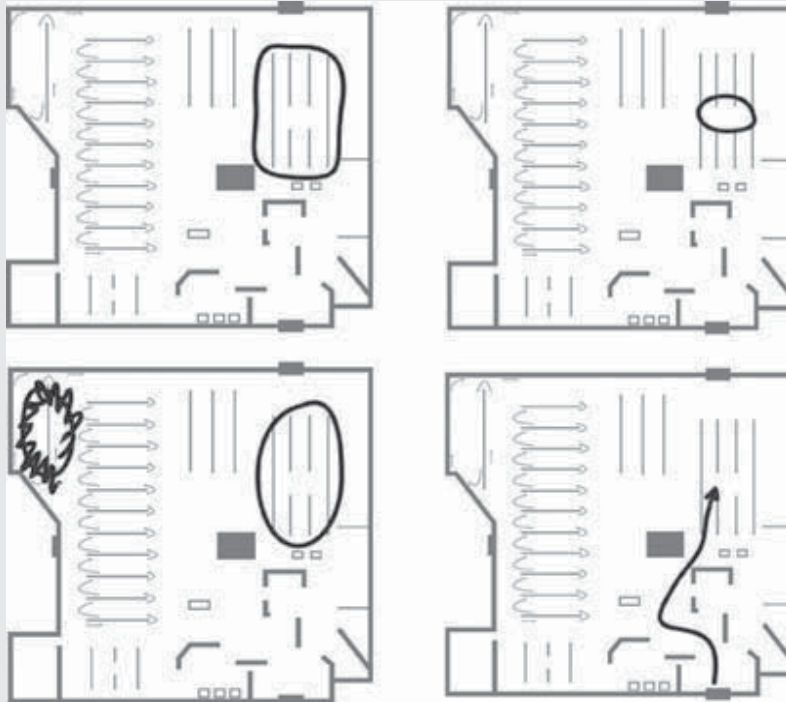

[Ignórese la respuesta tachada.]



**Sin puntuación**

Código 0: Otras, incluidos los círculos que rodean cualquier otro elemento del plano.

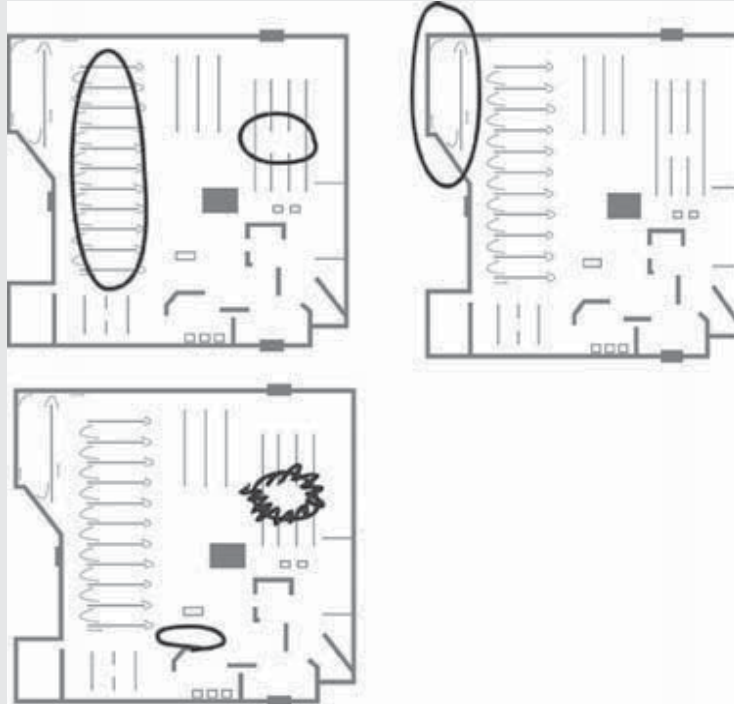

Código 9: Sin respuesta.

Esta pregunta de respuesta corta obliga al lector a buscar, localizar y seleccionar la información relevante en el área de información: en este caso, un plano. La información requerida se encuentra en un único sitio en vez de en varios, factor que con toda probabilidad reduce la dificultad. Por otro lado, la correspondencia entre las palabras del ejercicio y la inscripción del plano no es literal: el lector debe realizar una inferencia para categorizar «Francés» como «Otros idiomas». (En la nota para la traducción y adaptación se indicaba que en las versiones nacionales de la pregunta, el idioma al que se hiciese referencia en la misma debería ser uno de los idiomas extranjeros impartidos habitualmente en los centros escolares). Aun así, se trata de una pregunta bastante fácil: más de las cuatro quintas partes de los alumnos que participaron en la prueba piloto fueron capaces de identificar la sección correcta de la biblioteca. Tal como se indica en los ejemplos correspondientes a la máxima puntuación, que se facilitan en la guía de codificación, los alumnos podían marcar el texto de distintas maneras para indicar la respuesta. Aunque la pregunta especifica que debe dibujarse un círculo, el formato de respuesta no es el criterio clave para asignar la puntuación: lo fundamental es que la contestación responda claramente a la finalidad de la pregunta: «localizar información que coincide con un elemento realizando una inferencia de nivel bajo.»

**Pregunta 7A: BIBLIOTECA**

¿Dónde están situadas las Novedades?

- A. En la sección de ficción.
- B. En la sección de no ficción.
- C. Cerca de la entrada.
- D. Cerca del mostrador de información.

**Puntuación a la pregunta 7A: Biblioteca**

Nota: La respuesta correcta es la C: «Cerca de la entrada». Ésta es una pregunta meramente informativa y por sí sola no da puntos a los alumnos. La contestación se tiene en cuenta al valorar la respuesta correspondiente a la Pregunta 7B.

**Pregunta 7B: BIBLIOTECA**

Explica por qué puede haberse elegido ese lugar para las Novedades.

.....

.....

**Características del marco**

Situación	Pública
Medio	Impreso
Formato de texto	Discontinuo
Tipo de texto	Descripción
Aspecto	Reflexionar y valorar: reflexionar sobre el contenido de un texto y valorarlo
Finalidad de la pregunta	Formular hipótesis sobre la ubicación de un elemento de un plano recurriendo a los conocimientos y a las experiencias personales
Formato de pregunta	Respuesta construida abierta

## GUÍA DE CODIFICACIÓN

### Máxima puntuación

Código 2: **Respuesta correcta a la Parte A.** Da una explicación **coherente con la respuesta «Cerca de la entrada».**

- Las personas las verán nada más entrar.
- Están separadas del resto de los libros y la gente las encontrará con facilidad.
- Para que la gente pueda verlas en primer lugar. *[Implica haber reconocido que las Novedades están cerca de la entrada.]*
- Para que estén bien visibles.
- Están claramente visibles y no escondidas entre los estantes para que tengas que buscarlas.
- Las pasas de camino a la sección de Ficción.

O: **Respuesta correcta a la Parte A de la pregunta anterior.** Da una explicación que demuestra que han comprendido la **ubicación de las Novedades con relación a una parte de la biblioteca que no es la entrada.**

- Da a los niños la posibilidad de jugar mientras los adultos echan un vistazo alrededor. *[Reconoce que las Novedades están cerca de la sección de Juguetes.]*
- Cuando las personas estén devolviendo los libros verán los nuevos.

### Puntuación parcial

Código 1: **Respuesta incorrecta a la Parte A.** Da una explicación **coherente con la respuesta dada a la pregunta anterior.**

- [Respuesta a la Parte A: En la sección de Ficción.] Porque es la parte de la biblioteca utilizada por la mayoría de la gente, de modo que así se dan cuenta de los nuevos libros.
- [Respuesta a la Parte A: Cerca del mostrador de información.] Puesto que están cerca del mostrador de información, el bibliotecario puede contestar a las preguntas que le hagan sobre ellas.

### Sin puntuación

Código 0: Da una explicación **insuficiente o vaga** con independencia de que la respuesta a la Parte A sea correcta o incorrecta.

- Porque es el mejor sitio.
- También están cerca de la entrada. *[Dice dónde están las Novedades sin dar una explicación.]*
- Las Novedades están cerca del buzón de sugerencias. *[Dice dónde están las Novedades sin dar una explicación.]*

O: Muestra una **comprensión inexacta** del material o da una explicación **inverosímil o irrelevante**, con independencia de que la respuesta a la Parte A sea correcta o incorrecta.

- Para que la gente las vea cuando estén mirando los periódicos. *[Inexacta, implica que las Novedades están cerca de los Periódicos.]*
- Porque no hay otro sitio donde ponerlas. *[Inverosímil.]*
- A algunas personas les gusta leer novedades. *[Respuesta irrelevante para la pregunta.]*
- [Respuesta a la Parte A: En la sección de Ficción.] Para que sea fácil dar con ellas. *[Respuesta irrelevante para la respuesta dada a la Parte A.]*

Código 9: Sin respuesta.

Los criterios de codificación para este ejercicio son algo complicados. A los alumnos se les hacen dos preguntas-una de elección múltiple y otra de respuesta construida- pero sólo la segunda se codifica directamente. Puesto que este ejercicio se incluye en la escala **Reflexionar y valorar**, el componente de elección múltiple, que requiere, sobre todo, la obtención de información, no supone en sí mismo la consecución de ningún punto. Sin embargo, la pregunta de elección múltiple se tiene en cuenta al codificar la segunda pregunta de respuesta construida.

Para obtener la máxima puntuación la respuesta debe incluir tanto la lectura correcta del plano (localización de las Novedades cerca de la entrada) como una hipótesis sobre el motivo para colocar las Novedades en ese lugar. Para formular dicha hipótesis los lectores tienen que recurrir a su propia experiencia o conocimientos – en este caso sobre el funcionamiento de las bibliotecas y el uso que hacen de ellas los ciudadanos. En el contexto de PISA, el conocimiento externo requerido se supone que forma parte de las experiencias que previsiblemente tienen los jóvenes de 15 años.

Los alumnos solamente obtienen la puntuación parcial si no han logrado localizar correctamente las Novedades en el plano, pero han formulado una hipótesis verosímil sobre el motivo para colocarlas en ese lugar concreto. Al igual que las respuestas que obtienen la máxima puntuación, este tipo de respuesta cumple el objetivo de reflexionar sobre el contenido, que es lo fundamental de este ejercicio.

Ésta era una pregunta fácil y más de las cuatro quintas partes de los alumnos que participaron en la prueba piloto obtuvieron la máxima puntuación.

**LECTURA IMPRESA: UNIDAD 3****OPINIONES DE LOS ESTUDIANTES**

Hay mucha gente en el mundo muriéndose de hambre y enfermedades, mientras nosotros nos preocupamos más de los avances futuros. Dejamos atrás a esa gente intentando olvidarlos y seguir adelante. Las grandes compañías gastan billones de pesetas cada año en la investigación espacial. Si el dinero gastado en la exploración del espacio se empleara en beneficio del necesitado y no del codicioso, se podría aliviar el sufrimiento de millones de personas.

*Ana*

El desafío de explorar el espacio es fuente de inspiración para mucha gente. Durante miles de años hemos estado soñando con el universo, queriendo alargar la mano y tocar las estrellas, deseando comunicarnos con algo que sólo imaginamos que existe, anhelando saber... ¿Estamos solos?

La exploración del espacio es una metáfora del conocimiento y el conocimiento es lo que mueve nuestro mundo. Mientras que los realistas siguen recordándonos nuestros problemas actuales, los soñadores amplían nuestras mentes. Son las visiones, esperanzas y deseos de los soñadores los que nos conducirán al futuro.

*Beatriz*

Nos cargamos las selvas tropicales porque hay petróleo en el subsuelo, excavamos minas en terreno sagrado para obtener uranio. ¿Destruiríamos también otro planeta sólo por conseguir la solución a problemas creados por nosotros mismos? ¡Por supuesto!

La exploración del espacio confirma la poderosa creencia de que los problemas del hombre pueden solucionarse mediante nuestra siempre creciente dominación del medio ambiente. Los seres humanos seguirán creyendo que tienen derecho a abusar de los recursos naturales como los ríos y las selvas tropicales, si saben que siempre queda otro planeta a la vuelta de la esquina esperando ser explotado.

Hemos hecho suficiente daño a la tierra. Deberíamos dejar tranquilo el espacio exterior.

*Diego*

Los recursos de la tierra están desapareciendo a gran velocidad. La población de la tierra está creciendo a un ritmo desenfrenado. La vida no puede mantenerse si continuamos viviendo de este modo. La contaminación ha producido un agujero en la capa de ozono. Las tierras fértiles se están agotando y pronto nuestros recursos alimentarios se reducirán. Ya hay casos de hambre y enfermedades causados por la superpoblación.

El espacio es una enorme región vacía que podemos usar en nuestro beneficio. Apoyando la exploración del espacio, podremos encontrar un día un planeta donde vivir. De momento, esto parece impensable, pero la idea de viajar por el espacio parecía imposible en el pasado. Interrumpir la exploración del espacio para resolver problemas inmediatos muestra una gran estrechez mental y una visión a corto plazo. Debemos aprender a pensar no sólo en esta generación sino en las generaciones futuras.

*Félix*

Ignorar lo que la exploración del espacio tiene que ofrecer sería una gran pérdida para la humanidad. Las posibilidades de alcanzar una mayor comprensión del universo y sus orígenes son demasiado valiosas para desaprovecharlas. El estudio de los cuerpos celestes ya ha aumentado nuestra comprensión de los problemas medioambientales y del posible futuro de la Tierra si no aprendemos a gestionar nuestras actividades.

También hay beneficios indirectos de la investigación para los viajes espaciales. La creación de la tecnología láser y otros tratamientos médicos puede atribuirse a la investigación espacial. Substancias como el teflón han sido descubiertas gracias al interés de la humanidad por los viajes espaciales. Por lo tanto, las nuevas tecnologías creadas para la investigación espacial pueden tener beneficios inmediatos para todo el mundo.

*Teresa*

El estímulo de la unidad **Opiniones de los estudiantes** consta de cinco textos argumentativos breves sobre la investigación espacial. Puesto que se basa en escritos de alumnos de último curso, el texto se clasifica como **educativo** desde el punto de vista de la situación. Todos los fragmentos breves que conforman el estímulo de esta unidad son continuos, pero como se generaron de forma independiente, apareciendo yuxtapuestos a efectos de la evaluación, la categoría de formato es textos **múltiples**. El estímulo está clasificado como argumentación, pues los textos presentan proposiciones y pretenden convencer al lector sobre un determinado punto de vista.

### Pregunta 1: *OPINIONES DE LOS ESTUDIANTES*

¿Cuál de las siguientes preguntas parecen estar contestando los estudiantes?

- A. ¿Cuál es el problema más importante al que se enfrenta el mundo hoy?
- B. ¿Estás a favor de la exploración del espacio?
- C. ¿Crees en la vida más allá de nuestro planeta?
- D. ¿Qué avances recientes ha habido en la investigación espacial?

#### Características del marco

Situación	Educativa
Medio	Impreso
Formato de texto	Múltiple
Tipo de texto	Argumentación
Aspecto	Integrar e interpretar: desarrollar una comprensión global
Finalidad de la pregunta	Identificar un tema común a varios textos breves
Formato de pregunta	Elección múltiple

#### GUÍA DE CODIFICACIÓN

##### *Máxima puntuación*

Código 1: B. ¿Estás a favor de la exploración del espacio?

##### *Sin puntuación*

Código 0: Otras respuestas.

Código 9: Sin respuesta.

Al igual que muchas [preguntas de desarrollo de una comprensión global](#), ésta requiere que el alumno se centre en más de una parte del texto, de donde deducirá el tema al reconocer una categoría concreta de información en cada uno de los cinco textos breves. Los alumnos tienen que seleccionar una de las cuatro alternativas ofrecidas que se aplique a todos los textos. Un ejercicio de este tipo muestra si el alumno sabe distinguir ideas clave y generalizar. Menos de dos tercios de alumnos obtuvieron puntos por esta pregunta. Muchos de los que no seleccionaron la opción correcta optaron por el primer distractor: «¿Cuál es el problema más importante al que se enfrenta el mundo hoy?». Una de las razones que explicaría esto puede ser el hecho de que esa opción es aplicable al primer texto, y tal vez represente también una especie de «tema de reserva» con el que los alumnos podrían esperar encontrarse, más que el tema al que todos los textos están respondiendo.

**Pregunta 3: OPINIONES DE LOS ESTUDIANTES**

¿Cuál de los autores contradice **más directamente** la exposición de Félix?

- A. Diego.
- B. Ana.
- C. Teresa.
- D. Beatriz.

**Características del marco**

Situación	Educativa
Medio	Impreso
Formato de texto	Múltiple
Tipo de texto	Argumentación
Aspecto	Integrar e interpretar: elaborar una interpretación
Finalidad de la pregunta	Reconocer un contraargumento
Formato de pregunta	Elección múltiple

**GUÍA DE CODIFICACIÓN****Máxima puntuación**

Código 1: A. Diego.

**Sin puntuación**

Código 0: Otras respuestas.

Código 9: Sin respuesta.

La dificultad de esta pregunta, en la que menos de un tercio de los alumnos de la prueba piloto seleccionó la alternativa correcta, puede atribuirse a diversos factores. En primer lugar, hay que identificar una diferencia considerada más difícil que el descubrimiento de una similitud. En segundo lugar, no existen marcadores explícitos (como por ejemplo, «a favor» o «en contra») que muestren que se están expresando opiniones contrarias; el lector debe inferir las relaciones. Una dificultad añadida es que los contrastes con la opinión de Félix deben realizarse varias veces, con cada una de las otras cuatro opiniones de los estudiantes. Además, la base de la contradicción no está expresada. Los alumnos tienen que generar sus propias categorías de comparación que, en este caso, no son únicamente las opiniones contrarias sobre los beneficios de la investigación espacial, sino también las bases de las mismas: mientras que Ana y Diego, al contrario que Félix, sostienen que la investigación espacial es una mala idea, sólo Diego contradice directamente la opinión de Félix de que el motivo para continuar con la investigación espacial es abordar el problema de la disminución de los recursos de la Tierra.



**Pregunta 6: OPINIONES DE LOS ESTUDIANTES**

Pensando en las principales ideas expuestas por los cinco estudiantes, ¿con cuál de los estudiantes estás más de acuerdo?

Nombre del estudiante: .....

Utilizando tus propias palabras, explica las razones de tu elección haciendo referencia a tu propia opinión y a las principales ideas expuestas por el estudiante.

.....  
 .....  
 .....

**Características del marco**

Situación	Educativa
Medio	Impreso
Formato de texto	Múltiple
Tipo de texto	Argumentación
Aspecto	Reflexionar y valorar: reflexionar sobre el contenido de un texto y valorarlo
Finalidad de la pregunta	Valorar las afirmaciones realizadas en un texto contrastándolas con los propios conocimientos y valores
Formato de pregunta	Respuesta construida abierta

## GUÍA DE CODIFICACIÓN

### Máxima puntuación

Código 1: Muestra **comprensión precisa de la postura del estudiante elegido** respecto a la exploración del espacio Y **explica la razón** por la que está de acuerdo con ella. Debe **identificar un argumento o un grupo de argumentos único para el estudiante elegido** (p. ej., necesita hacer más que decir si el estudiante está a favor o en contra de la investigación espacial). Debe, explícita o implícitamente, **hacer referencia a uno de los argumentos principales** del estudiante elegido, para:

- (1) **introducir su propio argumento que lo apoye** (en este caso la respuesta puede citar o parafrasear de cerca el texto); Y/O
- (2) **usar sus propias palabras para interpretar o resumir** el argumento del estudiante elegido.

A continuación se presentan los resúmenes de los argumentos de cada alumno:

**Ana:** Ha de implicar que Ana está **en contra de** la exploración del espacio y referirse explícita o implícitamente a su argumento sobre que **deberíamos usar los recursos para ayudar a los humanos (necesitados) más que para la investigación espacial**.

- Es más importante ayudar a la gente de la Tierra que malgastar el dinero en tecnología espacial. *[Usa sus propias palabras para parafrasear el argumento de Ana.]*
- Ana – Siento que deberíamos tener cuidado con lo que está pasando en nuestro propio mundo antes de que gastemos todo nuestro dinero en la exploración espacial. Entiendo la importancia de algunas exploraciones, pero pienso que la enfermedad y el hambre necesitan solucionarse antes en este mundo. *[Resume el argumento de Ana con sus propias palabras y añade sus propios comentarios.]*

**Beatriz:** Debe establecer o implicar que Beatriz está **a favor** de la exploración espacial y referirse explícita o implícitamente a su argumento de que **la investigación espacial es una expresión positiva del esfuerzo humano**. Puede referirse a la preocupación de Beatriz al adoptar una visión a largo plazo, pero debe distinguir explícita o implícitamente su posición de la de Félix.

- Beatriz – «La exploración del espacio es una metáfora del conocimiento». Creo que no perjudica abrir nuestro horizonte. *[Cita del pasaje y añade su propio argumento que lo apoya en la segunda frase.]*

**Diego:** Debe establecer o implicar que Diego está **en contra** de la exploración espacial y hacer referencia explícita o implícitamente a su argumento de que la exploración espacial está conectada con **el daño medioambiental**. O que **los humanos dañarán el espacio** si tienen una oportunidad. O que **la exploración del espacio nos anima a dañar más la Tierra**. Acéptense las respuestas que sugieran que la prioridad de Diego es mejorar el medioambiente de la Tierra. O que necesitamos cambiarnos a nosotros mismos o nuestras actitudes.

- Diego – Estoy de acuerdo con él porque está comprometido con el medioambiente y piensa que deberíamos dejar el espacio solo. *[Usa sus propias palabras para resumir la parte principal del argumento de Diego.]*
- Diego – Diego dice que deberíamos parar de cargarnos el medioambiente. Creo que es la cuestión más importante que atañe a nuestro planeta. *[Resume uno de los puntos más importantes de Diego y añade comentarios que lo refuerzan. Muestra comprensión implícita de la posición de Diego sobre la investigación espacial.]*

**Félix:** Debe implicar que Félix está a favor de la exploración espacial y referirse explícita o implícitamente a su argumento de que los humanos necesitan encontrar otro planeta para vivir en él Y/O que la vida en la Tierra no puede sostenerse. Puede referirse a la preocupación de Félix por el medioambiente, pero debe, explícita o implícitamente, distinguir su posición de la de Diego. Puede referirse a su preocupación por adoptar una visión a largo plazo, pero debe explícita o implícitamente distinguir su posición de la de Beatriz.

- Félix – Estoy de acuerdo con Félix porque a menos que ayudemos a afrontar la extinción, no habrá otro lugar para ir después de que nos hayamos cargado la Tierra. *[Parafrasea uno de los principales argumentos de Félix.]*

**Teresa:** Debe establecer o implicar que Teresa está a favor de la exploración del espacio y referirse explícita o implícitamente a su argumento de que la exploración espacial conlleva un incremento del conocimiento Y/O podemos aplicar lo que hemos aprendido de la exploración del espacio a otras cosas.

- Teresa – Estamos ampliando nuestro conocimiento todo el rato de diferentes formas a causa de la investigación espacial. *[Resume el argumento principal de Teresa.]*

#### Sin puntuación

Código 0: Da una respuesta insuficiente o vaga o se centra en un detalle (trivial) del argumento.

- Ana – No debemos dejar gente atrás cuando intentamos olvidar y seguir adelante. *[No va más allá de acercarse a parafrasear.]*
- Ana – Estoy de acuerdo con Ana porque el dinero gastado en la investigación espacial debería usarse en beneficio de los necesitados. *[No va más allá de acercarse a parafrasear.]*
- Teresa – porque da los mejores argumentos. *[Imprecisa.]*
- Félix – Félix dice que la vida en la Tierra no puede sostenerse, así que necesitamos encontrar otro planeta en el que vivir. *[No va más allá de acercarse a parafrasear.]*
- Félix – el más guay. *[Respuesta imprecisa.]*
- Ana – su artículo es verdad y es correcto. *[No hace ninguna referencia a las principales ideas de su argumento.]*
- Félix porque el agujero en la capa de ozono es un serio problema. *[Se centra en un detalle del argumento.]*
- Félix – él está realmente comprometido con el medioambiente. Y él es un tío guay que respeta la naturaleza. *[No distingue la posición de Félix de la de Diego: los dos están comprometidos con el medioambiente.]*
- Beatriz porque estoy de acuerdo con que la exploración del espacio es importante para nuestro futuro. *[No distingue la posición de Beatriz de la de Félix: los dos están a favor de la investigación espacial y ambos se refieren a una visión a largo plazo.]*

O: Muestra una comprensión inexacta del material o da una respuesta inverosímil o irrelevante.

- Beatriz – La raza humana no será capaz de sobrevivir en el planeta Tierra mucho más tiempo, así que necesitamos mudarnos a otro lugar. *[Imprecisa referencia al argumento de Beatriz.]*
- Teresa – está en lo cierto porque la Tierra pronto se quedará sin recursos y entonces, ¿qué haremos? *[Resumen impreciso del argumento de Teresa (parece confundirlo con el de Félix).]*
- Reto – Lo que más me gusta son los retos. *[Respuesta irrelevante.]*

Código 9: Sin respuesta.

En este ejercicio, los alumnos deben recurrir a sus propios conocimientos y creencias para valorar los argumentos presentados por los estudiantes, comparando el contenido más que la forma de los textos. Por tanto, dentro de la categorización de cinco aspectos, este ejercicio se clasifica como **reflexión sobre el contenido de un texto**. Para puntuar en esta pregunta, los alumnos tienen que demostrar, implícita o explícitamente, que han comprendido la idea central del argumento presentado por el estudiante de su elección y justificar, asimismo, su posición, bien exponiendo su propio argumento que lo apoye, o resumiendo o interpretando el argumento del estudiante elegido.

La puntuación máxima se obtenía independientemente del estudiante designado por el alumno, siempre y cuando se satisficiesen los criterios resumidos anteriormente. Algunas respuestas típicas, que obtuvieron la máxima puntuación, fueron:

- ♦ *Ana - Siento que deberíamos tener cuidado con lo que está pasando en nuestro propio mundo antes de que gastemos todo nuestro dinero en la exploración espacial. Entiendo la importancia de algunas exploraciones, pero pienso que la enfermedad y el hambre necesitan solucionarse antes en este mundo.*
- ♦ *Diego - Estoy de acuerdo con él porque está comprometido con el medioambiente y piensa que deberíamos dejar el espacio en paz.*
- ♦ *Félix - Estoy de acuerdo con Félix porque a menos que ayudemos a afrontar la extinción, no habrá otro lugar para ir después de que nos hayamos cargado la Tierra.*

Las respuestas que no obtuvieron puntuación con frecuencia citaban parte de uno de los textos sin más, mientras que en el ejercicio se pedía a los alumnos que utilizaran sus propias palabras. Otras respuestas que no obtuvieron puntuación fueron las respuestas imprecisas o las que ofrecían una opinión general sin refrendarla haciendo referencia a uno de los textos (por ejemplo, «Diego. Seamos realistas»).

### Pregunta 7: OPINIONES DE LOS ESTUDIANTES

Algunas afirmaciones son cuestiones de opinión, basadas en las ideas y valores del autor. Otras afirmaciones son cuestiones de hecho, que pueden ser probadas objetivamente y bien son correctas o incorrectas.

Rodea con un círculo «cuestión de opinión» o «cuestión de hecho» junto a cada una de las citas de las redacciones de los estudiantes que aparecen a continuación.

La primera está hecha a modo de ejemplo.

Citas de las redacciones de los estudiantes	¿Es una cuestión de opinión o es una cuestión de hecho?
«La contaminación ha producido un agujero en la capa de ozono». (Félix)	Cuestión de opinión (Cuestión de hecho)
«Las grandes compañías gastan billones de pesetas cada año en la investigación espacial». (Ana)	Cuestión de opinión / Cuestión de hecho
«La exploración del espacio refuerza la peligrosa creencia de que los problemas humanos pueden resolverse mediante nuestro siempre creciente dominio del entorno natural». (Diego)	Cuestión de opinión / Cuestión de hecho
«Interrumpir la exploración del espacio para resolver problemas inmediatos demuestra una gran estrechez mental y una visión a corto plazo». (Félix)	Cuestión de opinión / Cuestión de hecho

### Características del marco

Situación	Educativa
Medio	Impreso
Formato de texto	Múltiple
Tipo de texto	Argumentación
Aspecto	Reflexionar y valorar: reflexionar sobre la forma de un texto y valorarla
Finalidad de la pregunta	Distinguir hechos de opiniones
Formato de pregunta	Elección múltiple compleja

### GUÍA DE CODIFICACIÓN

Citas de las redacciones de los estudiantes	¿Es una cuestión de opinión o es una cuestión de hecho?
«La contaminación ha producido un agujero en la capa de ozono». (Félix)	Cuestión de hecho
«Las grandes compañías gastan billones de pesetas cada año en la investigación espacial». (Ana)	Cuestión de hecho
«La exploración del espacio refuerza la peligrosa creencia de que los problemas humanos pueden resolverse mediante nuestro siempre creciente dominio del entorno natural». (Diego)	Cuestión de opinión
«Interrumpir la exploración del espacio para resolver problemas inmediatos demuestra una gran estrechez mental y una visión a corto plazo». (Félix)	Cuestión de opinión

#### **Máxima puntuación**

Código 1: 3 correctas.

#### **Sin puntuación**

Código 0: 2 o menos correctas.

Código 9: Sin respuesta.

La capacidad de distinguir hechos de opiniones es una aptitud de vital importancia a la que los individuos necesitan recurrir habitualmente en su calidad de ciudadanos y consumidores, sabiendo que los textos con los que nos encontramos, tanto en el medio impreso como digital, crecen en número y sofisticación. Este ejercicio está diseñado para evaluar la competencia de los alumnos en relación con esta destreza, pero dentro de un formato estructurado que ofrece bastante ayuda. En primer lugar, se ha acotado el desafío que supone el ejercicio, al reducir la valoración a fragmentos breves y claramente identificados de los cinco textos. Además, dos de los textos incluyen términos fácilmente reconocibles como marcadores de opinión: «peligrosa **creencia**» y «**visión** a corto plazo». Por último, cada fundamento/opinión se refuerza mediante la inclusión, en el enunciado de la pregunta, de las definiciones de «cuestiones de opinión» y «cuestiones de hecho». Con este andamiaje, algo menos de las tres cuartas parte de los alumnos que participaron en la muestra de la prueba piloto fueron capaces de clasificar correctamente las tres citas incluidas en la tabla.

## LECTURA IMPRESA: UNIDAD 4

## AVISO EN EL SUPERMERCADO

**Alerta de Alergia a los Cacahuetes**  
**Galletas Rellenas de Chocolate**

*Fecha de la alerta: 4 de febrero.*  
*Nombre del fabricante: Fine Foods Ltd.*

*Información sobre el producto: Galletas rellenas de chocolate,  
125 g (Consumir preferentemente antes del: 18 de junio y consumir  
preferentemente antes del: 1 de julio).*

*Detalles: algunas galletas de estos lotes pueden contener trazas de  
cacahuete, que no están incluidas en la lista de ingredientes. Las  
personas alérgicas a los cacahuetes no deben comer estas galletas.*

*Actuación por parte del consumidor: si ha comprado estas  
galletas puede llevarlas al lugar donde las adquirió para que le  
devuelvan el dinero, o llamar al 900 32 33 34 para más  
información.*

Este aviso público está formado por un texto muy breve que tiene una función habitual: advertir a los consumidores del posible peligro de un producto y aconsejarles sobre su devolución para que les reembolsen el dinero. Aunque el formato del estímulo refleja las normas internacionales de los avisos para la retirada de productos, muchos alumnos pueden no haber visto este tipo de aviso. No obstante, el contenido de la advertencia está expuesto con claridad y se ha utilizado un número mínimo de palabras. Las galletas rellenas de chocolate fueron el producto elegido por ser muy conocidas y por su supuesto atractivo. Para elaborar preguntas fáciles muy cortas, los diseñadores de la prueba intentaron utilizar estímulos sencillos con un contenido familiar. Con esto no se pretendía solamente aligerar la carga cognitiva de las preguntas, sino también presentar textos con pocas probabilidades de intimidar a los alumnos con escasa competencia lectora, pues dichos lectores pueden desistir

fácilmente de intentar incluso leer algo que según ellos parece muy difícil o muy largo. En cuanto al formato de texto, el aviso en el supermercado se clasifica como **discontinuo**, pues consta de una lista de rasgos definidos. Por lo que respecta al tipo de texto, el aviso es instructivo: ofrece indicaciones sobre qué hacer si se ha comprado el producto.

**Pregunta 2: AVISO EN EL SUPERMERCADO**

¿Cuál es la finalidad de este aviso?

- A. Hacer publicidad de las Galletas rellenas de chocolate.
- B. Indicar a las personas cuándo se elaboraron las galletas.
- C. Prevenir a las personas acerca de las galletas.
- D. Explicar dónde comprar Galletas rellenas de chocolate.

**Características del marco**

Situación	Pública
Medio	Impreso
Formato de texto	Discontinuo
Tipo de texto	Instrucción
Aspecto	Integrar e interpretar: desarrollar una comprensión global
Finalidad de la pregunta	Identificar la idea principal de un texto breve asociando información sucesiva
Formato de pregunta	Elección múltiple

**GUÍA DE CODIFICACIÓN**

**Máxima puntuación**

Código 1: C. Prevenir a las personas acerca de las galletas.

**Sin puntuación**

Código 0: Otras respuestas.

Código 9: Sin respuesta.

Para responder a esta pregunta correctamente, los alumnos deben desarrollar una comprensión global del texto para identificar su objetivo final. En concreto, para rechazar los distractores A y D, los alumnos deben reconocer que aunque el texto versa sobre un determinado producto, no se trata de un anuncio, sino de un aviso. Esta pregunta era fácil y su facilidad se deriva, en parte, de la enorme brevedad del texto en su conjunto.



**Pregunta 3: AVISO EN EL SUPERMERCADO**

¿Cómo se llama la empresa que elaboró las galletas?

.....

**Características del marco**

Situación	Pública
Medio	Impreso
Formato de texto	Discontinuo
Tipo de texto	Instrucción
Aspecto	Acceder y obtener: obtener información
Finalidad de la pregunta	Encontrar una correspondencia sinonímica en un texto breve
Formato de pregunta	Respuesta construida cerrada

**GUÍA DE CODIFICACIÓN****Máxima puntuación**

Código 1: Fine Foods Ltd.

**Sin puntuación**

Código 0: Otras respuestas.

Código 9: Sin respuesta.

Para responder a esta pregunta correctamente, el alumno tiene que localizar un único dato que se menciona de forma explícita en el texto, utilizando una correspondencia sinonímica entre las indicaciones del ejercicio y el texto (empresa/fabricante). El hecho de que el texto en su totalidad sea muy breve y de que la información necesaria se encuentre casi al inicio del mismo, hace más fácil el ejercicio. El formato de respuesta correspondiente al ejercicio es el denominado respuesta construida cerrada, puesto que sólo una respuesta (con una mínima posibilidad de variación: *Fine Foods* o *Fine Foods Ltd.*) obtiene la máxima puntuación.

**Pregunta 5: AVISO EN EL SUPERMERCADO**

¿Tú qué harías si hubieses comprado estas galletas?

.....

¿Por qué lo harías?

Utiliza la información del texto para apoyar tu respuesta.

.....

.....

## Características del marco

Situación	Pública
Medio	Impreso
Formato de texto	Discontinuo
Tipo de texto	Instrucción
Aspecto	Reflexionar y valorar: reflexionar sobre el contenido de un texto y valorarlo
Finalidad de la pregunta	Elaborar hipótesis sobre una decisión personal a adoptar en respuesta a la información de un texto
Formato de pregunta	Respuesta construida abierta

### GUÍA DE CODIFICACIÓN

#### Máxima puntuación

Código 1: 5A: Proporciona una respuesta **coherente con haber comprendido que puede devolver las galletas para que le reembolsen el dinero**. Puede hacer referencia al hecho de comer las galletas o no comerlas, devolverlas o deshacerse de ellas de alguna otra forma Y...

5B: da una explicación **coherente con el texto y con la respuesta facilitada en 5A**. Debe ser coherente con la idea de que los cacahuets representan un peligro potencial.

- (5A)  
Pido que me devuelvan el dinero.
- (5B)  
Me dice que lo haga.  
Tengo alergia a los cacahuets.
- Hicieron algo mal.  
Podría haber algún problema (más.)  
No me gustan los cacahuets.
- (5A)  
Tirarlas a la basura.
- (5B)  
Tengo alergia a los cacahuets.  
Podría haber algún problema.
- (5A)  
Comerlas.
- (5B)  
Los cacahuets no me harán daño.  
No tengo alergia a los cacahuets.  
Me gustan los cacahuets.
- (5A)  
Dárselas a mi compañera de clase.
- (5B)  
Ella no tiene alergia a los cacahuets.
- (5A)  
Nada.
- (5B)  
No tengo alergia a los cacahuets.  
No voy a molestarme en volver a la tienda.

5A: Cita o parafrasea una parte **pertinente** del texto **sin más explicación** (dando a entender que el texto te indica qué hacer y que no es necesaria ninguna otra explicación).

5B: Sin respuesta.

- (5A) Llevarlas al lugar donde las compré para que le devuelvan el dinero o llamar al 900 32 33 34 para más información.  
(5B) (Sin respuesta.)
- (5A) Llevarlas al lugar donde las compré para que le devuelvan el dinero.  
(5B) (Sin respuesta.)
- (5A) Llamar al 900 32 33 34 para más información.  
(5B) (Sin respuesta.)
- (5A) Llamar al número para más información.  
(5B) (Sin respuesta.)

5A: **Sin respuesta** Y 5B: da una **explicación de por qué no toma ninguna medida**. Debe ser coherente con la idea de que los cacahuets representan un peligro potencial.

- (5A) (Sin respuesta.)  
(5B) No tengo alergia a los cacahuets.
- (5A) (Sin respuesta.)  
(5B) No voy a molestarme en volver a la tienda.

#### **Sin puntuación**

Código 0: Da una respuesta **insuficiente o vaga**.

- (5A) No lo sé.  
(5B) Podrían tener cacahuets.
- (5A) Comerlas.  
(5B) Podría haber cacahuets.

Muestra una **comprensión inexacta** del material o da una respuesta **inverosímil o irrelevante**.

- (5A) (Sin respuesta.)  
(5B) Comprobar que contienen frutos secos.
- (5A) Comerlas.  
(5B) Tienen la suficiente buena pinta como para comerlas.
- (5A) Dárselas a alguien.  
(5B) No importa.
- (5A) (Sin respuesta.)  
(5B) Tengo alergia a los cacahuets.
- (5A) (Sin respuesta.)  
(5B) Los cacahuets pueden ser peligrosos.
- (5A) Tirarlas a la basura.  
(5B) Han caducado.

Código 9: Sin respuesta.

En esta pregunta los alumnos tienen que formular hipótesis sobre su probable respuesta personal a la información del texto. Puesto que la pregunta requiere una valoración basada en las preferencias personales o conductas probables, se clasifica como **reflexionar y valorar**. La guía de codificación indica que hay una amplia variedad de respuestas que pueden obtener la máxima puntuación, siempre y cuando la respuesta sea coherente con dos ideas

fundamentales del texto: en primer lugar, que sea posible devolver las galletas y, en segundo lugar, que las galletas representen un peligro potencial. La pregunta es fácil, y más de las cuatro quintas partes de los encuestados en la prueba piloto consiguieron la máxima puntuación. La facilidad de la pregunta puede explicarse, en parte, por la escasa reflexión que requiere: no se necesita ningún conocimiento especializado para explicar una preferencia personal sobre una decisión relacionada con un tema familiar como son los alimentos.

**Pregunta 6: AVISO EN EL SUPERMERCADO**

¿Por qué incluye el aviso las fechas para «consumir preferentemente»?

.....

.....

**Características del marco**

Situación	Pública
Medio	Impreso
Formato de texto	Discontinuo
Tipo de texto	Instrucción
Aspecto	Integrar e interpretar: elaborar una interpretación
Finalidad de la pregunta	Identificar la finalidad de un elemento convencional incluido en un texto breve
Formato de pregunta	Respuesta construida abierta

**GUÍA DE CODIFICACIÓN**

**Máxima puntuación**

Código 1: Se refiere al hecho de que las fechas de consumo preferente **identifican los lotes de galletas afectados**.

- Para identificar el lote o lotes.
- Para que sepas qué paquetes contienen cacahuetes.

**Sin puntuación**

Código 0: Se refiere a **cuándo deben consumirse las galletas**.

- Porque eso se refiere a cuándo las comes.
- Para decirte cuándo comer las galletas.
- Para que no las guardes durante demasiado tiempo.
- Para decirte cuándo caducan.

Da una respuesta **insuficiente o vaga**.

- Es la fecha.

Muestra una **comprensión inexacta** del material o da una respuesta **inverosímil o irrelevante**.

- Para que sepas cuándo el aviso es irrelevante.

Código 9: Sin respuesta.

Menos de un tercio de los alumnos respondieron correctamente a esta pregunta. Dada la brevedad y simplicidad del texto, esto demuestra que las características de un texto sólo explican, en parte, la dificultad de una pregunta. Los alumnos deben identificar la finalidad de una determinada parte del texto, en concreto, las «fechas de consumo preferente». La dificultad de la pregunta radica en que los alumnos deben centrarse en la finalidad de dicho elemento **en este texto concreto**. Los alumnos que responden mencionando la finalidad habitual de este elemento (es decir, indicando al consumidor la fecha en que debe haberse consumido el producto) no puntúan en esta pregunta. En este sentido, la respuesta que obtiene la máxima puntuación es contraria a la esperada, un marcador establecido de dificultad de la pregunta.

## LECTURA IMPRESA: UNIDAD 5

### LA MOTO

¿Alguna vez te has levantado con la impresión de que algo iba mal?  
 Así fue el día para mí.  
 Me senté en la cama.  
 Poco después descorrí las cortinas.  
 El tiempo era horrible; estaba lloviendo a cántaros.  
 Entonces, bajé la vista al patio.  
 ¡Claro! Allí estaba la moto.  
 Tan destrozada como la noche anterior.  
 Y empezaba a dolerme la pierna.

Al igual que el *Aviso en el supermercado*, este relato breve e independiente se incluyó teniendo en mente a los alumnos con una escasa competencia lectora. Tanto el tema como la brevedad del texto contribuyen a su probable atractivo. Las preguntas relacionadas con este texto se centran en la interpretación de determinadas partes del mismo y en el hecho en su conjunto (un accidente de moto y sus consecuencias) que, aunque está claramente implícito, nunca se menciona de forma directa. Al igual que ocurre con todos los textos narrativos, este fragmento se clasifica como *personal* por lo que respecta a la situación y como *continuo* desde el punto de vista del formato de texto. Todas las preguntas relacionadas con este texto funcionaron bien en la prueba piloto, pero no se seleccionó para incluirlo en el estudio principal porque el tipo de texto narrativo ya estaba bien cubierto.

#### Pregunta 1: LA MOTO

Algo le ocurrió al personaje de la historia la noche anterior. ¿Qué fue lo que le pasó?

- A. El mal tiempo había estropeado la moto.
- B. El mal tiempo había impedido salir al personaje.
- C. El personaje había comprado una moto nueva.
- D. El personaje había tenido un accidente de moto.

#### Características del marco

Situación	Personal
Medio	Impreso
Formato de texto	Continuo
Tipo de texto	Narración
Aspecto	Integrar e interpretar: elaborar una interpretación
Finalidad de la pregunta	Inferir sucesos previos utilizando la información de una historia breve
Formato de pregunta	Elección múltiple

## GUÍA DE CODIFICACIÓN

### **Máxima puntuación**

Código 1: D. El personaje había tenido un accidente de moto.

### **Sin puntuación**

Código 0: Otras respuestas.

Código 9: Sin respuesta.

Las tres preguntas relacionadas con este texto eran fáciles y ésta, la más fácil de todas. La pregunta requiere que los alumnos realicen una inferencia sobre sucesos anteriores al momento en que se desarrolla la historia utilizando la información facilitada en la misma. El enunciado de la pregunta expresa los hechos de forma general: no dirige a los alumnos hacia la parte del relato que contiene la información fundamental (las dos últimas líneas). Sin embargo, el hecho de que el texto en su conjunto sea tan breve facilita a los alumnos la localización de la información relevante para el ejercicio. Una vez localizada, emparejar las palabras «moto», «destrozada» y «dolerme», que aparecen en el texto, con «accidente de moto», que figura en la respuesta, es una inferencia sencilla.

## Pregunta 2: *LA MOTO*

«Así fue el día para mí.»

¿Qué tipo de día resultó ser ése?

- A. Un buen día.
- B. Un mal día.
- C. Un día emocionante.
- D. Un día aburrido.

## Características del marco

Situación	Personal
Medio	Impreso
Formato de texto	Continuo
Tipo de texto	Narración
Aspecto	Integrar e interpretar: elaborar una interpretación
Finalidad de la pregunta	Relacionar una frase descriptiva con sucesos implícitos en una historia muy breve
Formato de pregunta	Elección múltiple

**GUÍA DE CODIFICACIÓN****Máxima puntuación**

Código 1: B. Un mal día.

**Sin puntuación**

Código 0: Otras respuestas.

Código 9: Sin respuesta.

Esta pregunta era muy fácil y requería que los alumnos hicieran uso de su comprensión global de la historia para interpretar la frase descriptiva «Así fue el día para mí». Los alumnos con máxima puntuación reconocen que el suceso al que se hace referencia implícitamente en la historia (un accidente de moto) sugiere un mal día. Los tres distractores incorrectos se eligieron más o menos con la misma frecuencia. De nuevo, la brevedad global del texto hace que esta pregunta sea fácil y accesible incluso para los alumnos con escasa competencia lectora.

**Pregunta 6: LA MOTO**

¿Por qué comienza el escritor la historia con una pregunta?

- A. Porque el escritor quiere saber la respuesta.
- B. Para involucrar al lector en la historia.
- C. Porque la pregunta es difícil de responder.
- D. Para recordar al lector que este tipo de experiencia es poco corriente.

**Características del marco**

Situación	Personal
Medio	Impreso
Formato de texto	Continuo
Tipo de texto	Narración
Aspecto	Reflexionar y valorar: reflexionar sobre la forma de un texto y valorarla
Finalidad de la pregunta	Identificar la razón por la cual se comienza una historia con una pregunta retórica
Formato de pregunta	Elección múltiple



## GUÍA DE CODIFICACIÓN

### ***Máxima puntuación***

Código 1: B. Para involucrar al lector en la historia.

### ***Sin puntuación***

Código 0: Otras respuestas.

Código 9: Sin respuesta.

La última pregunta relacionada con este texto era la más difícil de todas, pero aun así era fácil y más de cuatro quintas partes de los participantes en la prueba piloto obtuvieron la máxima puntuación. La pregunta requiere que los alumnos **reflexionen sobre la forma del texto** para identificar lo que pretende el autor al comenzar la historia con una pregunta retórica. Para responder a esta pregunta correctamente, los alumnos deben interpretar la pregunta retórica como un recurso literario y en función de su contenido específico. Los distractores A y C resumen dos de las finalidades habituales de las preguntas retóricas que no son la del recurso de este texto. El distractor D relaciona la pregunta retórica con el contenido del texto, pero muestra una postura contraria a la que esta implícita en el texto: la historia sugiere que la experiencia que tiene el escritor es frecuente.

## LECTURA IMPRESA: UNIDAD 6

### EDIFICIOS ALTOS

«Edificios altos» es un artículo de una revista noruega publicado en 2006.

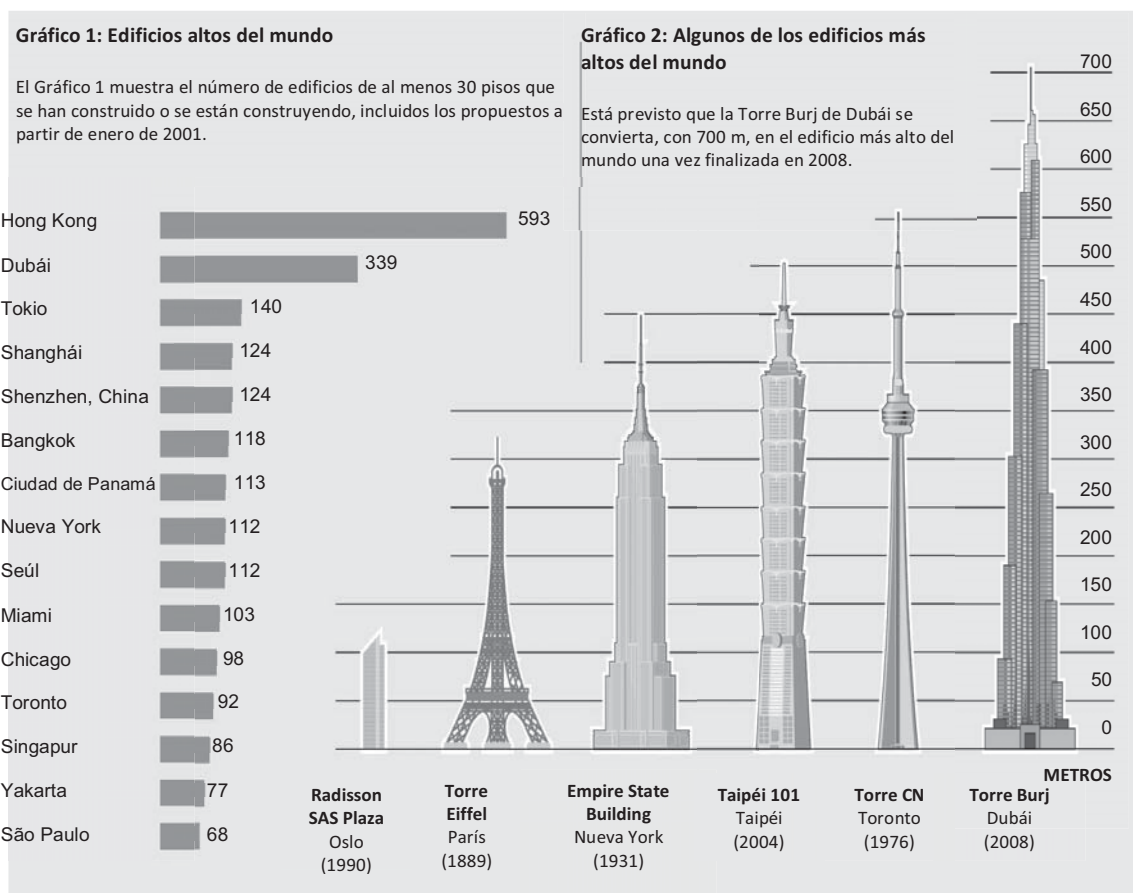

Este texto yuxtapone dos gráficos que guardan cierta relación en cuanto a contenido. Los dos hacen referencia a edificios altos que hay en el mundo: el *Gráfico 1* muestra el número de edificios de este tipo que existen en distintas ciudades, en proyecto o construidos, mientras que en el *Gráfico 2* se presentan algunos de los edificios más altos del mundo. Aunque cada uno de ellos está introducido por un breve fragmento explicativo en prosa, la información fundamental del texto se facilita en los dos gráficos, convirtiendo el formato de texto global en **discontinuo**. El tipo de texto se corresponde con la **descripción**, mientras que la situación es **educativa**, puesto que apareció en una revista para estudiantes. El artículo comienza con una breve introducción que explica el contexto, tanto en lo referente al tiempo (el artículo se publicó en 2006) como al lugar (la revista es noruega). Una de las razones por las que esta

unidad no se eligió para incluirla en el estudio principal fue la preocupación por el carácter efímero del material: como cada vez se construyen más edificios altos en el mundo, el material quedará desfasado en seguida.

### Pregunta 1: *EDIFICIOS ALTOS*

Cuando se publicó el artículo, ¿cuál era el edificio más alto finalizado según el Gráfico 2?

#### Características del marco

Situación	Educativa
Medio	Impreso
Formato de texto	Discontinuo
Tipo de texto	Exposición
Aspecto	Acceder y obtener: obtener información
Finalidad de la pregunta	Encontrar información formulada explícitamente en un gráfico
Formato de pregunta	Respuesta construida cerrada

#### GUÍA DE CODIFICACIÓN

##### *Máxima puntuación*

Código 1: La Torre CN.

##### *Sin puntuación*

Código 0: Otras respuestas.

La Torre Burj.

Código 9: Sin respuesta.

Aproximadamente dos tercios de los alumnos respondieron correctamente a esta pregunta. Su dificultad estriba en la necesidad de integrar información procedente de más de una parte del texto. Para puntuar, los alumnos deben relacionar la información de la pregunta («Cuando se publicó el artículo de la revista» y «edificio finalizado») con la introducción al *Gráfico 1*. Dicha introducción explica que, cuando se publicó el artículo, la Torre Burj aún no estaba finalizada y, por tanto, elimina esta opción, aparentemente verosímil, como respuesta correcta. Asimismo, los alumnos podían llegar a la respuesta correcta relacionando la fecha que se menciona en la introducción a la unidad («Edificios altos» es un artículo de una revista noruega publicado en 2006) con la fecha dada para la «Torre Burj» en el *Gráfico 2* (2008), y eliminar ésta como repuesta posible. Los alumnos que únicamente leen «edificio más alto» en el enunciado de la pregunta y responden haciendo referencia al edificio más alto del *Gráfico 2* (la Torre Burj), no obtienen ningún punto.

**Pregunta 4: EDIFICIOS ALTOS**

¿Qué tipo de información proporciona el Gráfico 1?

- A. Una comparación de la altura de distintos edificios.
- B. El número total de edificios en distintas ciudades.
- C. El número de edificios que superan una determinada altura en varias ciudades.
- D. Información sobre el estilo de los edificios de distintas ciudades.

**Características del marco**

Situación	Educativa
Medio	Impreso
Formato de texto	Discontinuo
Tipo de texto	Exposición
Aspecto	Integrar e interpretar: desarrollar una comprensión global
Finalidad de la pregunta	Generalizar sobre el tipo de información presentada en un gráfico
Formato de pregunta	Elección múltiple

**GUÍA DE CODIFICACIÓN**

**Máxima puntuación**

Código 1: C. El número de edificios que superan una determinada altura en varias ciudades.

**Sin puntuación**

Código 0: Otras respuestas.

Código 9: Sin respuesta.

Al igual que la primera pregunta de la unidad, ésta es de dificultad media y aproximadamente dos tercios de los alumnos respondieron correctamente a la misma. Aunque el enunciado de la pregunta dirige de forma específica a los alumnos al *Gráfico 1* y la introducción a dicho gráfico guarda correspondencia sinonímica con la solución, C, aproximadamente la mitad de quienes no puntuaron en esta pregunta seleccionaron la opción A, que hace referencia al *Gráfico 2*.

**Pregunta 5: EDIFICIOS ALTOS**

El Radisson SAS Plaza de Oslo (Noruega), sólo tiene 117 metros de altura. ¿Por qué se ha incluido en el Gráfico 2?

.....

.....

## Características del marco

Situación	Educativa
Medio	Impreso
Formato de texto	Discontinuo
Tipo de texto	Exposición
Aspecto	Reflexionar y valorar: reflexionar sobre el contenido de un texto y valorarlo
Finalidad de la pregunta	Reconocer la influencia de la perspectiva del lector en el modo en que está construido un texto
Formato de pregunta	Elección múltiple

### GUÍA DE CODIFICACIÓN

#### Máxima puntuación

Código 1: Se refiere al hecho de que el artículo es de una revista noruega o a que los lectores van a ser probablemente noruegos.

- Es de una revista noruega.
- Está escrito para los noruegos, para darles un sentido de perspectiva.
- ¡Para mostrar a los noruegos que en realidad no tienen edificios muy altos!

Se refiere a que el SAS Plaza constituye un punto de referencia o de comparación sin mencionar a los lectores noruegos.

- Para comparar.
- Para tener un punto de referencia.
- Para que comprendas el significado de la escala.

#### Sin puntuación

Código 0: Da una respuesta insuficiente o vaga.

- 117 metros siguen siendo mucha altura.
- Porque es uno de los edificios más altos del mundo.
- Tiene una altura de 30 pisos o más.
- Es el edificio más alto de Noruega. *[Demasiado vaga; no lo relaciona con los lectores a los que va dirigido el texto.]*
- Porque es noruego. *[Demasiado vaga; no lo relaciona con los lectores a los que va dirigido el texto.]*

Muestra una comprensión inexacta del material o da una respuesta inverosímil o irrelevante.

- Es el único que es un hotel. *[Verdadero, pero no es la razón por la que se ha incluido en el texto.]*
- Es el único que no tiene aguja. *[Verdadero, pero no es la razón por la que se ha incluido en el texto.]*

Código 9: Sin respuesta.

Ésta era una pregunta difícil y sólo alrededor de una cuarta parte de los alumnos respondió correctamente. La guía de codificación señala dos tipos de respuestas que obtendrían la máxima puntuación. En la prueba piloto se asignaron códigos distintos para estos dos tipos de respuestas, pero los datos obtenidos en la misma mostraron que apenas había diferencia entre las capacidades de los grupos de alumnos que respondieron de estas dos formas. Por tanto, de haberse incluido en la selección realizada para el estudio principal, esta pregunta se habría codificado con un único código en el caso de la máxima puntuación, tal y como aquí se muestra. Los dos tipos de respuesta que obtienen la máxima puntuación requieren que el alumno reconozca que la finalidad de incluir un determinado edificio en el *Gráfico 2* es proporcionar un punto de referencia al lector. En el primer tipo de respuesta, para conseguir la máxima puntuación, los alumnos relacionarán la información de la introducción (que el artículo fue publicado en una revista noruega) con la decisión del autor de incluir el edificio más alto de Noruega (el Radisson SAS Plaza) en el *Gráfico 2*. En el segundo tipo de respuesta que obtiene la máxima puntuación, la idea de perspectiva se expresa en términos generales, más que en específicos.

### Pregunta 9: EDIFICIOS ALTOS

Imagínate que un artículo como éste, sobre edificios altos, se publica de nuevo dentro de 20 años.

A continuación se incluyen dos elementos del artículo original. Indica si es o no probable que estos elementos cambien en 20 años rodeando con un círculo «Sí» o «No» en la tabla siguiente.

Elemento del artículo	¿Es probable que cambie en 20 años?
El título del Gráfico 2.	Sí / No
El número de edificios mencionados en el Gráfico 1.	Sí / No

### Características del marco

Situación	Educativa
Medio	Impreso
Formato de texto	Discontinuo
Tipo de texto	Exposición
Aspecto	Reflexionar y valorar: reflexionar sobre el contenido de un texto y valorarlo
Finalidad de la pregunta	Distinguir entre los elementos estructurales y el contenido de un conjunto de gráficos
Formato de pregunta	Elección múltiple compleja

## GUÍA DE CODIFICACIÓN

### ***Máxima puntuación***

Código 1: Las dos correctas; No, Sí, en este orden.

### ***Sin puntuación***

Código 0: Otras respuestas.

Código 9: Sin respuesta.

En esta pregunta de elección múltiple compleja, los alumnos tienen que tomar una decisión sobre dos elementos del texto eligiendo, en cada caso, la respuesta correcta de entre dos opciones. Sólo obtienen la máxima puntuación si identifican la respuesta correcta correspondiente a ambos elementos. Se trataba de una pregunta fácil y casi tres cuartas partes de los alumnos lograron la máxima puntuación. En esta pregunta los alumnos deben recurrir a sus propios conocimientos y aplicarlos al texto, con lo cual se clasifica como **reflexionar y valorar**. Los alumnos deben decidir si cada elemento enumerado es estable o si podría cambiar con el paso del tiempo. El primer elemento de la lista se refiere a parte de la estructura conceptual del texto, el segundo, a un contenido efímero, el registro de un determinado momento en el tiempo.

## LECTURA IMPRESA: UNIDAD 7

**LA DEMOCRACIA EN ATENAS****PARTE A**

Tucídides fue un historiador y militar que vivió en el siglo V a. C., durante la época de la Grecia clásica. Nació en Atenas. Durante la guerra del Peloponeso (del 431 a. C. al 404 a. C.), entre Atenas y Esparta, estuvo al mando de una flota cuya misión era proteger la ciudad de Anfípolis, en Tracia. No consiguió llegar a la ciudad a tiempo. Ésta cayó en manos del general espartano, Brásidas, lo que condenó a Tucídides a veinte años de exilio. Esta circunstancia le dio la oportunidad de recoger información bastante completa de los dos bandos en conflicto y la posibilidad de investigar para su obra *Historia de la guerra del Peloponeso*.

Tucídides está considerado como uno de los grandes historiadores de la Antigüedad. Se centra más en las causas naturales y en la conducta de cada individuo que en el destino o en la intervención de los dioses para explicar la evolución de la historia. En su obra, los hechos no se presentan como meras anécdotas, sino que se explican tratando de descubrir los motivos que llevaron a los protagonistas a actuar del modo en que lo hicieron. El énfasis que Tucídides pone en la conducta de los individuos le lleva a veces a introducir discursos ficticios: éstos le ayudan a exponer las motivaciones de los personajes históricos.

**PARTE B**

*Tucídides atribuye al dirigente ateniense Pericles (siglo V a. C.) el siguiente discurso en honor de los soldados caídos en el primer año de la guerra del Peloponeso.*

Nuestro sistema de gobierno no copia las leyes de los estados vecinos; nosotros somos más un ejemplo para otros que imitadores de los demás. Nuestro sistema se denomina democracia, ya que el gobierno no depende de unos pocos, sino de una mayoría. Nuestras leyes garantizan iguales derechos para todos en las cuestiones privadas, mientras que el prestigio en la vida pública depende más de los méritos que de la clase social.

Tampoco la clase social impide a nadie llegar a ejercer cualquier cargo público (...). Y, al tiempo que no interferimos en las cuestiones privadas, respetamos la ley en los asuntos públicos. Obedecemos a quienes ponemos a desempeñar cargos públicos y obedecemos las leyes, en especial las dirigidas a la protección de los oprimidos y las leyes no escritas que supone una verdadera vergüenza infringir.

Además, nos hemos procurado muchos placeres para el espíritu. Los juegos y sacrificios que celebramos durante todo el año y la elegancia de nuestras casas particulares constituyen una fuente diaria de placer que nos ayuda a olvidar cualquier preocupación; mientras que los numerosos habitantes de la ciudad atraen a Atenas productos de todo el mundo, de modo que a los atenienses los frutos de otros pueblos les son tan familiares como los suyos propios.



La **democracia en Atenas** consta de dos textos relativamente cortos pero densos. El primero es un texto **expositivo**, aunque el párrafo inicial, considerado de forma independiente, podría describirse mejor como narración, pues ofrece información sobre la época en que algo ocurrió, refiriéndose a una serie de acontecimientos en la vida de una persona. Sin embargo, por lo que respecta a la Parte A en su totalidad, se observa que el párrafo biográfico sirve de introducción al segundo párrafo, más importante, y que sitúa a Tucídides en el contexto de las ideas, describiendo su originalidad como historiador. Por tanto, la Parte A, en su conjunto, ofrece una explicación de conceptos o constructos mentales, que es una característica de los textos expositivos.

La Parte B presenta un ejemplo de uno de los «discursos ficticios» escritos por Tucídides, a los que se hace referencia en la Parte A. La Parte B es un texto **argumentativo**: las palabras supuestamente pronunciadas por Pericles en un discurso de persuasión política. Parte del desafío de leer todo el estímulo consiste en comprender la relación entre los dos textos: no se menciona de forma explícita, pero puede inferirse de la última oración de la Parte A y de la introducción de la Parte B. Otros rasgos que hacen probable que este estímulo resulte relativamente difícil a los jóvenes de 15 años es lo alejado que está de su experiencia cotidiana, la abstracción del lenguaje y el registro formal, en particular, de la interpretación del escrito de Tucídides. Por otra parte, resulta razonable suponer que la mayoría de los alumnos, al final de la ESO, están bastante familiarizados con la historia como concepto y tienen alguna noción - aunque no necesariamente articulada - de lo que podría ser la democracia. Se estimó que estos supuestos conocimientos les proporcionarían el contexto necesario para abordar el material titulado **La democracia en Atenas**.

**Pregunta 3: LA DEMOCRACIA EN ATENAS**

Uno de los objetivos del discurso de la parte B era honrar a los soldados caídos en el primer año de la guerra del Peloponeso.

¿Cuál era OTRO de los objetivos de este discurso?

.....  
 .....

**Características del marco**

Situación	Educativa
Medio	Impreso
Formato de texto	Múltiple
Tipo de texto	Exposición
Aspecto	Integrar e interpretar: desarrollar una comprensión global
Finalidad de la pregunta	Identificar la finalidad de un texto argumentativo relacionándolo con su contexto
Formato de pregunta	Respuesta construida abierta

## GUÍA DE CODIFICACIÓN

### **Máxima puntuación**

Código 2: Alude a **la motivación (política) atribuida a Pericles**. Puede referirse a: persuadir a los soldados para continuar la lucha; consolar a las familias de los muertos; alimentar el orgullo de los ciudadanos de Atenas o resaltar las virtudes de Atenas en comparación con Esparta u otras ciudades. La respuesta debe ser verosímil y coherente con el texto.

- Hacer que las personas se enorgullecieran de Atenas.
- Promover la democracia.
- Explicar las ventajas de la democracia ateniense.
- Hacer que las personas crean que Atenas aún va bien, a pesar de que ahora mismo están en apuros.
- Reforzar las actitudes y pensamientos positivos.
- Enardecer a las masas.
- Promover el patriotismo.
- Ganar las próximas elecciones.
- Hacerse más popular.
- Hacer que las personas se vuelvan agresivas contra los espartanos.

Se refiere al **objetivo de Tucídides de comprender la motivación o el modo de pensar de Pericles**.

- Explicar la motivación/psicología de Pericles.
- Explicar por qué hizo lo que hizo.

### **Puntuación parcial**

Código 1: La respuesta se refiere únicamente a la **explicación de cómo funciona la democracia**.

- Introducir el tema de la democracia.
- Explicar la democracia a las personas.

### **Sin puntuación**

Código 0: Da una respuesta **insuficiente o vaga**.

- Honrar a los soldados muertos. *[Repite el enunciado.]*

Muestra una **comprensión inexacta** del material o da una respuesta **inverosímil o irrelevante**.

- Atenas era el tema del discurso. *[No se menciona el objetivo.]*
- Hacer reír a las personas. *[Incorrecta.]*

Código 9: Sin respuesta.

**Pregunta 4: LA DEMOCRACIA EN ATENAS**

¿Qué condenó a Tucídides al exilio?

- A. Que no pudiese lograr la victoria de los atenienses en Anfípolis.
- B. Que tomase el mando de una flota en Anfípolis.
- C. Que recogiese información de los dos bandos en conflicto.
- D. Que desertase de los atenienses para luchar con los espartanos.

**Características del marco**

Situación	Educativa
Medio	Impreso
Formato de texto	Continuo
Tipo de texto	Exposición
Aspecto	Acceder y obtener: obtener información
Finalidad de la pregunta	Encontrar información formulada explícitamente en un texto denso
Formato de pregunta	Elección múltiple

**GUÍA DE CODIFICACIÓN****Máxima puntuación**

Código 1: A. Que no pudiese lograr la victoria de los atenienses en Anfípolis.

**Sin puntuación**

Código 0: Otras respuestas.

Código 9: Sin respuesta.

Ésta era una pregunta moderadamente difícil y en torno a dos tercios de los alumnos respondieron correctamente. Aunque la información que se pide aparece explícitamente, la correspondencia entre la solución «Que no pudiese lograr la victoria de los atenienses en Anfípolis» y la parte relevante del texto dista de ser sinónímica, y los alumnos deben establecer relaciones dentro del texto para obtenerla. Con el fin de responder correctamente, los alumnos tienen que comprender tanto la situación de Tucídides en la guerra del Peloponeso (era ateniense) como su misión durante dicho conflicto (proteger la ciudad de Anfípolis). A continuación, deben establecer el referente de «Ésta» (Ésta cayó en manos del general espartano, Brásidas, lo que condenó a Tucídides a veinte años de exilio) para identificar la relación causal entre los acontecimientos del texto. Otra fuente de dificultad en el caso de esta pregunta, es que está referida a un texto denso que contiene ideas complejas y probablemente nuevas.

Se ha codificado como pregunta de puntuación parcial. Para lograr la máxima puntuación, la respuesta tiene que identificar el objetivo del discurso de Pericles relacionándolo con su contexto, que se facilita, en parte, en el texto expositivo y de forma más directa en el propio discurso y en su introducción. Por tanto, la respuesta que obtiene la máxima puntuación debe estar basada en una comprensión completa y detallada de ambos textos y utilizar un elevado nivel de inferencia en un contexto no familiar, manejando un cierto grado de ambigüedad (sobre la autoría del discurso). Las respuestas incluidas en esta categoría hacen referencia a la motivación política atribuida a Pericles mencionando, posiblemente, objetivos como el de persuadir a los soldados para seguir luchando, consolar a las familias de los muertos, alimentar el orgullo de los ciudadanos de Atenas o resaltar las virtudes de Atenas en comparación con Esparta u otras ciudades. Por otro lado, las respuestas que obtienen la máxima puntuación podían referirse al nivel más abstracto de significado implícito en la Parte A: el objetivo de Tucídides de comprender la psicología o el modo de pensar de Pericles. Las respuestas que logran la máxima puntuación no tienen que ser largas o elaboradas; no obstante, en la prueba piloto, algo más de la cuarta parte de las mismas estaban incluidas en esta categoría. Aproximadamente una quinta parte de los participantes en la prueba piloto fueron capaces de demostrar una comprensión parcial del texto, indicando que su principal contenido era la democracia, pero sin señalar la intención persuasiva.

---

**Pregunta 5: LA DEMOCRACIA EN ATENAS**

¿Quién escribió el discurso de la Parte B? Remítete al texto para justificar tu respuesta.

.....  
 .....

**Características del marco**

Situación	Educativa
Medio	Impreso
Formato de texto	Múltiple
Tipo de texto	Exposición
Aspecto	Integrar e interpretar: elaborar una interpretación
Finalidad de la pregunta	Identificar la relación entre dos textos integrando la información facilitada
Formato de pregunta	Respuesta construida abierta

## GUÍA DE CODIFICACIÓN

### Máxima puntuación

Código 1: Identifica a **Tucídides** (explícita o implícitamente) como el autor del discurso y **se refiere al hecho de que Tucídides atribuye el discurso a Pericles**. Puede parafrasear el texto o citarlo directamente.

- Tucídides. Dice: «Tucídides lo atribuye a Pericles.»
- Tucídides. «A veces introduce discursos ficticios: éstos le ayudan a exponer las motivaciones de los personajes históricos.»
- Menciona que Tucídides inventaba discursos para la gente sobre la que escribía.

### Sin puntuación

Código 0: Identifica a **Tucídides** como el autor del discurso sin dar ninguna explicación.

- Tucídides.
- Un historiador y militar.

Da una respuesta insuficiente o vaga.

- Otra persona. [*Demasiado vaga.*]

Muestra una **comprensión inexacta** del material o da una respuesta **inverosímil o irrelevante**.

Ésta era una pregunta muy difícil, a la que sólo respondieron correctamente algo menos de la cuarta parte de los alumnos. La respuesta es inequívoca cuando se integra la información de los dos textos (Parte A y Parte B), por lo que el formato de texto **múltiple** es el que corresponde a esta pregunta. La yuxtaposición de los dos textos deja claro que el autor del discurso de Pericles es Tucídides. Esto se puede deducir relacionando las últimas líneas de la Parte A (donde se explica que en ocasiones Tucídides introduce discursos ficticios para explicar las motivaciones de los personajes históricos) con la introducción a la Parte B (que se inicia con «Tucídides atribuye al dirigente ateniense Pericles...»). Por otra parte, los alumnos pueden centrarse exclusivamente en la introducción a la Parte B, deduciendo que «atribuido» supone una invención (por parte de Tucídides). Una dificultad añadida a este ejercicio es que, para puntuar, los alumnos deben justificar su respuesta remitiéndose al texto. La referencia al texto puede realizarse por medio de una cita directa, paráfrasis o generalización.

## Pregunta 6: LA DEMOCRACIA EN ATENAS

Según el texto, ¿qué diferenciaba a Tucídides de los demás historiadores de su época?

- A. Escribía sobre personas corrientes, no sobre héroes.
- B. Utilizaba anécdotas, más que meros hechos.
- C. Explicaba sucesos históricos haciendo referencia a sus causas sobrenaturales.
- D. Se centraba en lo que llevaba a las personas a actuar del modo en que lo hacían.

## Características del marco

Situación	Educativa
Medio	Impreso
Formato de texto	Continuo
Tipo de texto	Exposición
Aspecto	Acceder y obtener: obtener información
Finalidad de la pregunta	Encontrar información formulada explícitamente en un texto denso
Formato de pregunta	Elección múltiple

### GUÍA DE CODIFICACIÓN

#### ***Máxima puntuación***

Código 1: D. Se centraba en lo que llevaba a las personas a actuar del modo en que lo hacían.

#### ***Sin puntuación***

Código 0: Otras respuestas.

Código 9: Sin respuesta.

Ésta era una pregunta difícil y menos de la mitad de los alumnos respondieron correctamente. Aunque la información que se solicita está mencionada de forma explícita, ésta aparece en un texto denso. Otra causa de dificultad es que la pregunta no dirige explícitamente a los alumnos a la parte del texto que contiene la respuesta. Los que responden correctamente deben localizar la parte pertinente del texto haciendo corresponder «qué diferenciaba a Tucídides» del enunciado con «Se centra más en... que en...» del estímulo. Una vez localizada la parte correcta del texto, los alumnos pueden emparejar «que llevaba a las personas a actuar del modo en que lo hacían» con cualquiera de las siguientes partes del texto: «conducta de cada individuo», «motivos que llevaron a los protagonistas a actuar del modo en que lo hicieron» y «motivaciones de los personajes históricos».

**Pregunta 7: LA DEMOCRACIA EN ATENAS**

Fíjate en este fragmento del texto, que se encuentra casi al final de la Parte B:

«Además, nos hemos procurado muchos placeres para el espíritu. Los juegos y sacrificios que celebramos durante todo el año y la elegancia de nuestras casas particulares constituyen una fuente diaria de placer que nos hace olvidar cualquier preocupación.»

¿Cuál de estas frases resume mejor esta parte del texto?

- A. El sistema de gobierno de Atenas permite a cualquier persona elaborar leyes.
- B. La diversión y la belleza son parte de la buena vida que se puede tener en Atenas.
- C. Los atenienses viven rodeados de un lujo excesivo y no pueden tomarse la vida en serio.
- D. La vida pública y privada son consideradas como una misma cosa.

**Características del marco**

Situación	Educativa
Medio	Impreso
Formato de texto	Continuo
Tipo de texto	Argumentación
Aspecto	Integrar e interpretar: elaborar una interpretación
Finalidad de la pregunta	Interpretar una frase de un texto argumentativo
Formato de pregunta	Elección múltiple

**GUÍA DE CODIFICACIÓN****Máxima puntuación**

Código 1: B. La diversión y la belleza son parte de la buena vida que se puede tener en Atenas.

**Sin puntuación**

Código 0: Otras respuestas.

Código 9: Sin respuesta.

Ésta era una pregunta moderadamente difícil, a la que respondieron correctamente menos de dos tercios de los alumnos. En ella se les pide que interpreten una parte del texto citada íntegramente en el enunciado de la pregunta. Por tanto, la dificultad radica únicamente en la interpretación del texto, pues no es necesario obtener ningún tipo de información. La parte de texto que ha de interpretarse es bastante larga y compleja, y contiene varias ideas. Los alumnos que responden correctamente deben negociar múltiples inferencias, haciendo corresponder «elegancia de nuestras casas particulares», que aparece en el texto, con «belleza», que aparece en el enunciado, y también «placeres para el espíritu» y «juegos», presentes en el texto, con la palabra «diversión», que aparece en la pregunta.

## LECTURA IMPRESA: UNIDAD 8

**DESTINO BUENOS AIRES**

De esta manera, los tres aviones de correo de la Patagonia<sup>1</sup>, Chile y Paraguay regresaban del sur, del oeste y del norte hacia Buenos Aires. Allí se esperaba su cargamento, para que pudiese despegar hacia la medianoche el avión hacia Europa.

Tres pilotos, cada uno tras una cubierta de motor pesada como una barcaza, perdidos en la noche, evaluaban su vuelo y, al acercarse a la ciudad inmensa, bajarían lentamente de su cielo tormentoso o en calma, como extraños campesinos que descienden de sus montañas.

Rivière, responsable de toda la operación, caminaba de arriba para abajo por la pista de aterrizaje de Buenos Aires. Permanecía en silencio, pues, hasta la llegada de los tres aviones, el día no presagiaba nada bueno para él. Minuto a minuto, a medida que le llegaban los telegramas, Rivière era consciente de que le arrebatava algo al destino, de que reducía gradualmente lo desconocido, de que sacaba a sus tripulaciones de la noche hasta la orilla.

Uno de los hombres se acercó a Rivière para comunicarle un mensaje transmitido por radio.

El correo de Chile anuncia que divisa las luces de Buenos Aires.

Bien.

Pronto Rivière oiría ese avión; la noche abandonaba ya a uno de ellos, como un mar, lleno de flujo y reflujo y misterios, abandona en la orilla el tesoro que ha zarandeado tanto tiempo. Y más tarde, devolvería a los otros dos.

Entonces, el trabajo de este día habría terminado. Entonces, las tripulaciones, cansadas, se irían a dormir, para ser reemplazadas por otras de refresco. Pero Rivière no tendría reposo: el correo de Europa, a su vez, lo llenaría de inquietud. Y así sería siempre. Siempre.

Antoine de Saint-Exupéry. *Vol de Nuit*. © Éditions Gallimard

<sup>1</sup> Región del sur de Chile y Argentina

*Destino Buenos Aires* es un fragmento de la novela *Vol de Nuit*, escrita en 1931 por Antoine de Saint-Exupéry y publicada en español con el título *Vuelo nocturno*. La única adición al texto original para su aparición en PISA fue una nota explicativa a pie de página sobre «la Patagonia», pues el grado de familiaridad de los alumnos con este topónimo sería sin duda dispar. La explicación ofrece un contexto que podría ayudar a los alumnos a negociar el texto. El fragmento presenta una pista de aterrizaje de Buenos Aires y ofrece, en su conjunto, el retrato de Rivière, un hombre abrumado por la responsabilidad de su trabajo. Aunque la novela fue escrita en 1931, las cuestiones que afectan al ser humano siguen siendo familiares.



**Pregunta 3: DESTINO BUENOS AIRES**

¿Cómo se siente Rivière en su trabajo? Utiliza el texto para justificar tu respuesta.

.....

.....

**Características del marco**

Situación	Personal
Medio	Impreso
Formato de texto	Continuo
Tipo de texto	Narración
Aspecto	Integrar e interpretar: elaborar una interpretación
Finalidad de la pregunta	Relacionar la información presente en un relato para generalizar sobre el estado de ánimo de un personaje, aportando pruebas que justifiquen la generalización
Formato de pregunta	Respuesta construida abierta

**GUÍA DE CODIFICACIÓN****Máxima puntuación**

Código 2: Describe cómo se siente Rivière en su trabajo refiriéndose al **estrés, a la resistencia, a la carga que tiene que soportar o a su sentido del deber**; Y da una explicación haciendo referencia a una parte pertinente del texto. Puede referirse al texto en general, parafrasearlo o citarlo directamente. La cita debe corresponder al sentimiento mencionado.

- Está abrumado por todo, puede verse en la última línea, nunca descansa.
- Está estresado. El día «no presagiaba nada bueno para él.»
- Está agobiado. ¡Todo el día lo pasa preocupado por esos tres aviones y luego tiene que preocuparse por el europeo!
- Está resignado. Puede verse en ese último «siempre» que piensa que las cosas nunca cambiarán.
- Se preocupa de verdad por su trabajo. Es incapaz de relajarse hasta que no sabe que todos están a salvo. *[Incluye una referencia general al texto.]*

**Puntuación parcial**

Código 1: Describe cómo se siente Rivière en su trabajo refiriéndose al **estrés, a la resistencia, a la carga que tiene que soportar o a su sentido del deber**, sin dar una explicación que haga referencia al texto.

- Se siente realmente responsable de las cosas que ocurren.
- Está estresado.

**Sin puntuación**

Código 0: Da una respuesta **insuficiente o vaga**. Muestra una **comprensión inexacta** del material o da una respuesta **inverosímil o irrelevante**.

- Le gusta su trabajo porque está al mando de muchas cosas. *[El texto no lo confirma.]*
- Cree que está genial porque puede ver aviones. *[El texto no lo confirma.]*

Código 9: Sin respuesta.

La guía de codificación para esta pregunta muestra que hay dos tipos de respuesta que puntúan. Las respuestas que logran la máxima puntuación son aquellas que responden con exactitud a la pregunta y ofrecen una explicación haciendo uso del texto. Las respuestas que obtienen una puntuación parcial son aquellas que responden con precisión a la pregunta, pero sin dar una explicación. El código correspondiente a la puntuación parcial reconoce que una respuesta incompleta es mejor que una inexacta. En la prueba piloto, menos de la mitad de los alumnos recibieron la máxima puntuación para esta pregunta, pero otra cuarta parte obtuvo una puntuación parcial, lo que significa que, aproximadamente, unas tres cuartas partes de los alumnos consiguieron algún tipo de puntuación (bien la máxima o la parcial). Esta pregunta está clasificada como **integrar e interpretar**, pues aunque se pide a los alumnos que generen una respuesta que no figura de forma explícita en el texto, toda la información necesaria para responderla está incluida en él.

### Pregunta 5: DESTINO BUENOS AIRES

«Destino Buenos Aires» se escribió en 1931. ¿Crees que hoy en día las preocupaciones de Rivière serían parecidas? Justifica tu respuesta.

.....

.....

#### Características del marco

Situación	Personal
Medio	Impreso
Formato de texto	Continuo
Tipo de texto	Narración
Aspecto	Reflexionar y valorar: reflexionar sobre el contenido de un texto y valorarlo
Finalidad de la pregunta	Elaborar hipótesis acerca de los efectos que sobre un personaje tiene un cambio producido dentro del contexto de la narración
Formato de pregunta	Respuesta construida abierta

#### GUÍA DE CODIFICACIÓN

##### Máxima puntuación

Código 1: Responde (o da a entender) **Sí O No**, **compara las épocas** Y **justifica su respuesta**. Puede referirse a cuestiones materiales, como el progreso tecnológico o los avances en materia de seguridad O a cuestiones psicológicas como la ansiedad. La respuesta debe ser coherente con una lectura correcta del texto.

- En la actualidad, los pilotos (aviones) cuentan con instrumentos muy sofisticados para orientarse, lo que resuelve la cuestión técnica cuando las condiciones meteorológicas son malas.
- No, hoy en día, los aviones tienen radares y sistemas de pilotaje automáticos que pueden ayudarles a escapar de las situaciones peligrosas.
- Sí, los aviones siguen siendo peligrosos, al igual que cualquier otro medio de transporte. El riesgo de accidentes o de fallos en el motor nunca será erradicado.
- En la actualidad, las nuevas tecnologías y los avances técnicos son muy importantes, tanto en los aviones como en las pistas.
- Sí, aún existe el riesgo de accidentes.
- No, antes no existía el temor a un ataque terrorista.

**Sin puntuación**

Código 0: Da una respuesta **insuficiente o vaga**.

- No, los temores son distintos en la actualidad.
- Sí, ha habido algunos avances.
- En cierto sentido, sí, pero dentro del contexto actual. *[Vaga.]*
- A lo largo de los años, las personas lo habrían cambiado. *[Vaga.]*

Muestra una **comprensión inexacta** del material o da una respuesta **inverosímil o irrelevante**.

- No, porque no se viaja de noche hoy en día. *[Incorrecto con relación al mundo.]*
- No, porque hoy en día los pilotos están mucho mejor entrenados. *[Irrelevante.]*
- No, Rivièrè está realmente contento con su trabajo, pero hoy en día hay que preocuparse de los terroristas. *[Lectura incorrecta del texto.]*

Código 9: Sin respuesta.

Ésta era una pregunta bastante difícil y poco más de la mitad de los alumnos respondieron correctamente. La pregunta requiere que éstos reflexionen sobre el contexto en el que fue redactado el texto, comparándolo con el suyo propio. La finalidad de la pregunta es fomentar la reflexión. Por tanto, siempre y cuando la respuesta sea coherente con una lectura correcta del texto y exprese una postura verosímil sobre el contexto de hoy en día, obtendrá la máxima puntuación, independientemente de la postura adoptada.

**Pregunta 7: DESTINO BUENOS AIRES**

¿Qué le ocurre al protagonista de este texto?

- A. Tiene una sorpresa desagradable.
- B. Decide cambiar de trabajo.
- C. Espera ocurra alguna cosa.
- D. Aprende a escuchar a otros.

**Características del marco**

Situación	Personal
Medio	Impreso
Formato de texto	Continuo
Tipo de texto	Narración
Aspecto	Integrar e interpretar: desarrollar una comprensión global
Finalidad de la pregunta	Identificar la acción principal en un texto narrativo
Formato de pregunta	Elección múltiple

## GUÍA DE CODIFICACIÓN

### **Máxima puntuación**

Código 1: C. Espera que ocurra alguna cosa.

### **Sin puntuación**

Código 0: Otras respuestas.

Código 9: Sin respuesta.

Ésta era una pregunta fácil y alrededor de unas tres cuartas partes de los alumnos respondieron correctamente. La pregunta requiere que éstos demuestren una comprensión global del texto identificando la idea principal. La pregunta obliga a establecer relaciones a lo largo del texto y a generalizar sobre la acción en su totalidad. La facilidad de la pregunta radica en el hecho de que la idea principal del texto está implícita y se refuerza en el mismo.

## **Pregunta 8: DESTINO BUENOS AIRES**

Según el penúltimo párrafo («Pronto ...») ¿en qué se parecen la noche y el mar?

- A. Los dos esconden lo que hay en ellos.
- B. Los dos son ruidosos.
- C. Los dos han sido domados por el hombre.
- D. Los dos son peligrosos para el hombre.
- E. Los dos son silenciosos.

## **Características del marco**

Situación	Personal
Medio	Impreso
Formato de texto	Continuo
Tipo de texto	Narración
Aspecto	Integrar e interpretar: elaborar una interpretación
Finalidad de la pregunta	Comprender la finalidad de la comparación en una metáfora
Formato de pregunta	Elección múltiple

## GUÍA DE CODIFICACIÓN

### ***Máxima puntuación***

Código 1: A. Los dos esconden lo que hay en ellos.

### ***Sin puntuación***

Código 0: Otras respuestas.

Código 9: Sin respuesta.

Esta pregunta requiere que los alumnos interpreten una metáfora, aunque la palabra «metáfora» se evita deliberadamente en el enunciado: es muy probable que la familiaridad de los estudiantes con estos términos metalingüísticos varíe en función de su formación académica, y dichos conocimientos metalingüísticos no forman parte de la descripción que PISA hace de la competencia lectora. Por otro lado, la capacidad de interpretar el lenguaje figurado, se considera un elemento fundamental en la interpretación de los textos y, en especial, de los literarios. Está admitido que uno de los retos específicos de las evaluaciones internacionales sobre la lectura es reflejar dicha capacidad en todas las lenguas y culturas. En esta pregunta, el lenguaje figurado en cuestión emplea términos («mar» y «noche») que pueden considerarse universalmente familiares y que tienen una connotación similar en todas las culturas en el contexto facilitado por el relato. Los resultados de la prueba piloto indican que la pregunta poseía características psicométricas sólidas y funcionaba de forma similar en todos los países y lenguas. Por tanto, demuestra que en ocasiones es posible elaborar con éxito una pregunta centrada en las cualidades literarias de un texto, como el lenguaje figurado, para una evaluación internacional. Asimismo demuestra que, aunque en PISA lo más habitual es que las preguntas de elección múltiple tengan cuatro opciones de respuesta posibles, a veces, se ofrecen más de cuatro. La pregunta era moderadamente difícil y menos de tercios de los alumnos respondieron correctamente.

## LECTURA IMPRESA: UNIDAD 9

### TREKKING EN ÁFRICA

#### Trekking en el norte del Drakensberg: Sudáfrica / Lesotho

##### Ficha informativa

##### DESCRIPCIÓN GENERAL



- El trekking por el norte del Drakensberg incluye atravesar la escarpadura norte del Drakensberg a gran altitud. La ruta, de unas 40 millas (65 km) aproximadamente, se extiende a lo largo de la frontera entre Sudáfrica y Lesotho, y precisa 5 agotadores días para completarse. El trekking está lleno de momentos espectaculares, como las impresionantes vistas desde más allá del Anfiteatro hasta el Diente del Diablo, a medida que se va en dirección a la Escalera Metálica, y la salida del sol vista desde el Mponjwane, para la que bien merece la pena poner el despertador.
- Punto de partida: aparcamiento El Centinela, Parque Nacional Real Natal.
- Punto de llegada: hotel El Pico de la Catedral.
- Dificultad y altitud: se trata de un camino de alta montaña en una de las zonas más remotas de la cordillera del Drakensberg. La marcha puede resultar bastante ardua y los días largos. Un buen sentido de la orientación es fundamental para realizar la travesía con seguridad.

##### ÉPOCA ADECUADA Y DIFERENCIAS ESTACIONALES

- Mejores meses para viajar: abril, mayo, junio o septiembre, octubre, noviembre.
- Clima: los veranos en el Drakensberg pueden ser muy cálidos y muy húmedos. Los inviernos son mucho más secos, pero siempre existe el riesgo de precipitaciones, probablemente en forma de nieve en las zonas altas. En la primavera y el otoño las temperaturas diurnas son ideales (entre 60°F/15°C y 70°F/20°C), pero por la noche caen frecuentemente por debajo del punto de congelación.

TEMPERATURA Y PRECIPITACIONES												
Temperatura máxima (media diaria)												
(°F)	72	70	70	66	63	60	60	63	66	68	70	70
(°C)	22	21	21	19	17	15	15	17	19	20	21	21
Temperatura mínima (media diaria)												
(°F)	55	55	54	48	46	41	41	43	46	48	52	54
(°C)	13	13	12	9	8	5	5	6	8	9	11	12
Precipitaciones (media mensual)												
(Pulgadas)	9,3	8,5	7,7	3,1	1,1	0,6	0,5	1,3	2,4	4,0	6,5	7,9
(Milímetros)	237	216	196	78	29	14	12	33	62	101	165	201
	ENE	FEB	MAR	ABR	MAY	JUN	JUL	AGO	SEP	OCT	NOV	DIC

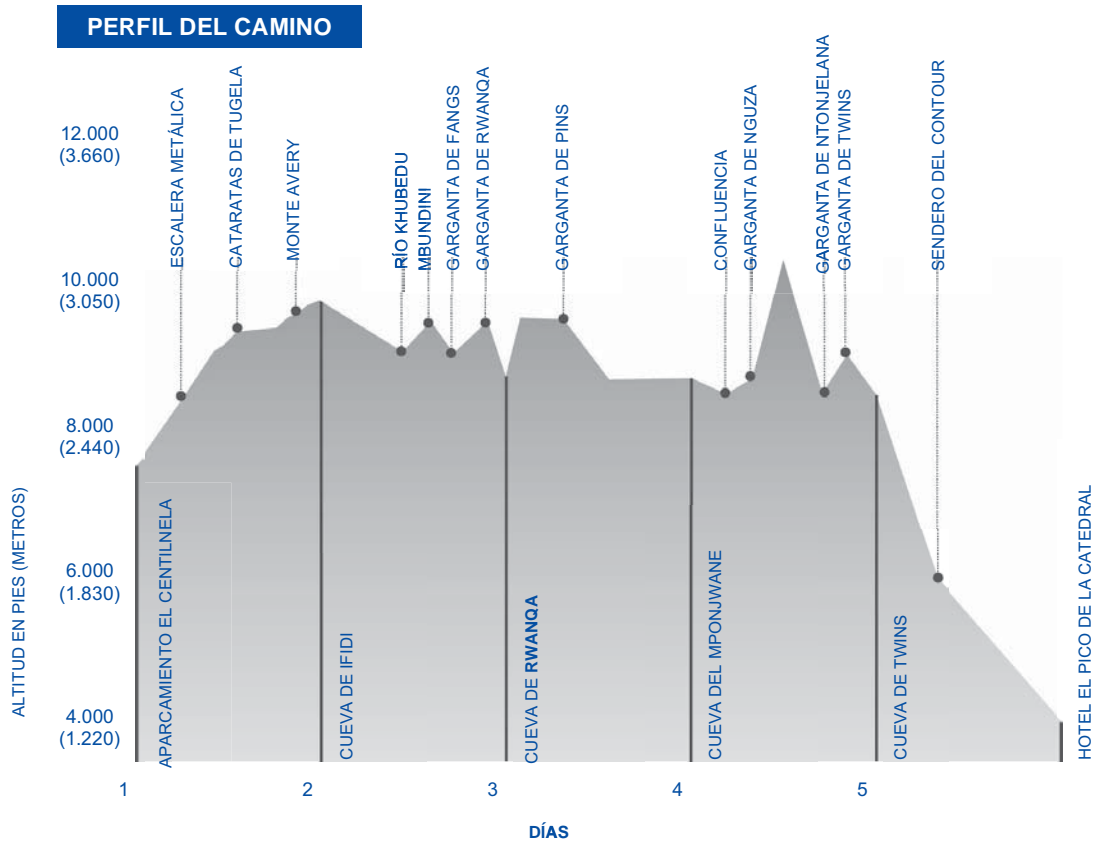

Respecto al formato de texto, *Trekking en África* se clasifica como **mixto**, pues contiene tanto elementos continuos (los puntos de prosa de la descripción general) como discontinuos (la tabla de temperatura y precipitaciones y el perfil del camino). Puesto que el objetivo de los elementos continuos y discontinuos es describir el trekking por el norte del Drakensberg, el texto tiene la consideración de **descripción** en cuanto a tipología se refiere. Por lo que respecta a la situación, se clasifica como **personal**, pues está pensado para que quienes lo lean lo hagan por su propio interés e información.

**Pregunta 2: TREKKING EN ÁFRICA**

¿A qué altitud se encuentra el aparcamiento El Centinela? Da la respuesta en pies y en metros.

.....pies.

.....metros.

## Características del marco

Situación	Personal
Medio	Impreso
Formato de texto	Discontinuo
Tipo de texto	Descripción
Aspecto	Acceder y obtener: obtener información
Finalidad de la pregunta	Localizar información formulada explícitamente en un gráfico
Formato de pregunta	Respuesta construida cerrada

### GUÍA DE CODIFICACIÓN

#### **Máxima puntuación**

Código 1: Responde 8.000 (pies) Y 2.440 (metros.)

#### **Sin puntuación**

Código 0: Otras respuestas.

- 8.000 metros, 2.440 pies.
- 6.000 metros, 1.830 pies.

Código 9: Sin respuesta.

Ésta era una pregunta fácil a la que casi tres cuartas partes de los alumnos respondió correctamente. Aunque fácil, son varios los pasos que hay que dar para contestar de forma correcta. En primer lugar, el alumno debe localizar la parte del texto en la que se encuentra la respuesta correcta, pues el enunciado de la pregunta no lo dirige directamente a ella. Una vez localizada (el Perfil del camino), el alumno debe interpretar correctamente la leyenda del Perfil del camino para identificar las unidades correspondientes a cada medida y, por último, obtener la información especificada.

## Pregunta 7: TREKKING EN ÁFRICA

Según la información facilitada, ¿dónde pasarías la noche tras el segundo día de caminata?

- A. En el aparcamiento El Centinela.
- B. En la cueva de Ifidi.
- C. En la cueva de Rwanqa.
- D. En la cueva del Mponjwane.
- E. En la cueva de Twins.
- F. En el hotel El Pico de la Catedral.



## Características del marco

Situación	Personal
Medio	Impreso
Formato de texto	Discontinuo
Tipo de texto	Descripción
Aspecto	Acceder y obtener: obtener información
Finalidad de la pregunta	Encontrar información que se presenta explícitamente en un texto descriptivo de formato mixto
Formato de pregunta	Elección múltiple

### GUÍA DE CODIFICACIÓN

#### **Máxima puntuación**

Código 1: C. En la cueva de Rwanqa.

#### **Sin puntuación**

Código 0: Otras respuestas.

Código 9: Sin respuesta.

Ésta era una pregunta difícil y poco más de un tercio de alumnos respondió correctamente. El origen de la dificultad se observa claramente en la opción de respuesta elegida: más alumnos seleccionaron la opción B que la respuesta correcta (opción C). Para contestar correctamente, los estudiantes deben comprender que las cifras que figuran en el eje X del perfil que muestra cada día representan el inicio de dicho día. Siguiendo este razonamiento, los topónimos que aparecen después de cada número no representan el lugar en el que los caminantes pernoctan ese día, sino el lugar en el que pasan la noche anterior al día que aparece representado por los números del 1 al 5. El elevado número de alumnos que incorrectamente eligió la opción B, localizó el número 2 en el perfil del camino y asumió que el topónimo más cercano a dicho número representaba el lugar donde se pasaría la noche del segundo día. Estos estudiantes no comprendieron totalmente la estructura de este texto **discontinuo**. Este tipo de lectura atenta constituye un reto, pero es una destreza lectora importante. Esta pregunta de elección múltiple tiene seis opciones de respuesta, todas ellas sugeridas de forma natural por la estructura del perfil del camino, que incluye seis nombres de lugar.

### Pregunta 8: **TREKKING EN ÁFRICA**

¿Qué día del trekking crees que será el más difícil? Utiliza la información facilitada para justificar tu respuesta.

.....  
 .....

## Características del marco

Situación	Personal
Medio	Impreso
Formato de texto	Discontinuo
Tipo de texto	Descripción
Aspecto	Reflexionar y valorar: reflexionar sobre el contenido de un texto y valorarlo
Finalidad de la pregunta	Justificar una opinión utilizando la información de un texto descriptivo de formato mixto
Formato de pregunta	Respuesta construida abierta

### GUÍA DE CODIFICACIÓN

#### Máxima puntuación

Código 1: Se refiere al **día 1, día 2, día 3, día 4 Ó día 5** Y da una razón que es plausible y coherente con el texto. **Debe hacer referencia (explícita o implícitamente) al texto.**

- El día 1. Todo el camino es cuesta arriba.
- El día 2. Para mí subir, luego bajar, volver a subir y volver a bajar es peor que estar continuamente subiendo o bajando.
- El día 3. Hay un pico terrible.
- El día 4. Ese pico parece bastante duro.
- El día 5. Todo el camino es cuesta abajo.

#### Sin puntuación

Código 0: Da una respuesta que **no hace referencia al texto.**

- El día 1, aún no te has acostumbrado. *[No hace referencia al texto.]*
- Día 5. ¡Para entonces estarás completamente exhausto! *[No hace referencia al texto.]*

Da una respuesta **sin ninguna explicación.**

- El día 2. *[Sin explicación.]*

Da una respuesta **insuficiente o vaga.**

- El día 1, porque será difícil. *[Vaga.]*
- El día 3, se está a medio camino, de modo que será el más difícil. *[Insuficiente.]*

Muestra una **comprensión inexacta** del material o da una respuesta **inverosímil o irrelevante.**

Código 9: Sin respuesta.

Al igual que las dos primeras preguntas de esta serie, ésta se centra en el Perfil del camino. En ella se pide a los alumnos que expresen una preferencia personal con relación a dicha información y que la justifiquen utilizando material del texto. La necesidad de recurrir a conocimientos externos para expresar una preferencia quiere decir que esta pregunta se clasifica como **reflexionar y valorar**. Al igual que en otras preguntas en las que se pide a los alumnos que expresen una preferencia, éstos pueden adoptar cualquier postura, siempre y cuando la justifiquen con la correspondiente información del texto. Esta pregunta era moderadamente difícil y en torno a dos tercios de alumnos respondieron correctamente.

**Pregunta 7: TREKKING EN ÁFRICA**

¿La mañana de qué día del trekking verás la salida del sol mencionada en la descripción general?

- A. Día 1.
- B. Día 2.
- C. Día 3.
- D. Día 4.
- E. Día 5.

**Características del marco**

Situación	Personal
Medio	Impreso
Formato de texto	Mixto
Tipo de texto	Descripción
Aspecto	Acceder y obtener: obtener información
Finalidad de la pregunta	Encontrar una información relacionando la información textual con la información presente en un gráfico, dentro de un texto descriptivo de formato mixto
Formato de pregunta	Elección múltiple

**GUÍA DE CODIFICACIÓN****Máxima puntuación**

Código 1: D. Día 4.

**Sin puntuación**

Código 0: Otras respuestas.

Código 9: Sin respuesta.

En esta pregunta, la información solicitada se encuentra en el primer punto de la descripción general y en el Perfil del camino. Puesto que los alumnos que responden a ella correctamente deben usar información tanto de las partes continuas como discontinuas del texto, el formato del mismo para esta pregunta es el **mixto**. La pregunta era moderadamente difícil y menos de dos tercios de los alumnos respondió correctamente. Aunque el objetivo final de esta pregunta es obtener una información que aparece mencionada de forma explícita, la dificultad estriba en que los alumnos deben relacionar la información de todo el texto para obtener con éxito la deseada.

## LECTURA IMPRESA: UNIDAD 10

### METROTRANSIT

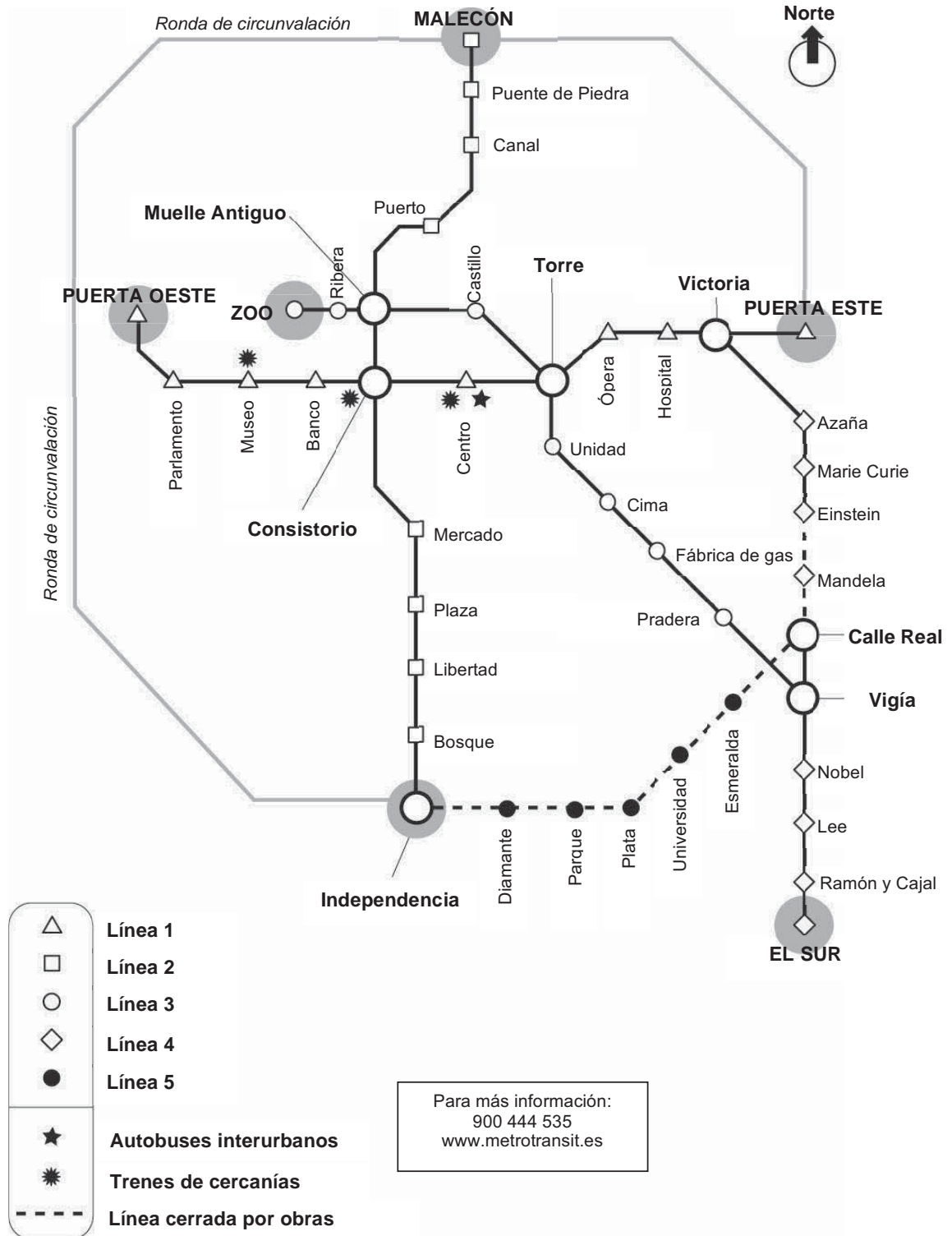

La unidad **Metrotransit**, incluida en la prueba piloto de PISA 2009, presenta un gráfico extraído de un documento público: el plano de una red de transportes urbanos en forma de diagrama. Los nombres de los lugares son ficticios y se pidió a los países participantes que los adaptasen para sus versiones nacionales. El texto es **discontinuo** y podía presentarse como una lista combinada de estaciones clasificadas en función de la línea, características y emplazamientos en la red. Aunque es relativamente sencillo, incluye un elemento que lo complica: una leyenda de símbolos, cuya aplicación es necesaria para obtener la máxima puntuación en la pregunta que se reproduce a continuación. Todas las preguntas relacionadas con esta unidad tuvieron un buen funcionamiento en la prueba piloto. La unidad no se incluyó en la selección realizada para el estudio principal ante el temor de que los alumnos de zonas rurales, menos familiarizados con las redes de transporte urbano, pudiesen estar en desventaja.

### Pregunta 1: **METROTRANSIT**

¿Desde qué estación de Metrotransit se pueden coger tanto autobuses interurbanos como trenes de cercanías?

#### Características del marco

Situación	Pública
Medio	Impreso
Formato de texto	Discontinuo
Tipo de texto	Descripción
Aspecto	Acceder y obtener: obtener información
Finalidad de la pregunta	Encontrar información estableciendo relaciones en un plano
Formato de pregunta	Respuesta construida cerrada

#### GUÍA DE CODIFICACIÓN

##### **Máxima puntuación**

Código 1: Se refiere explícitamente a la **estación del Centro**. Puede mencionar la línea.

- La estación del Centro.
- La del Centro.
- Centro (Puerta Este).
- Centro (Línea 1).

##### **Sin puntuación**

Código 0: Otras respuestas.

- En la estación.
- Torre.
- Línea 1.

Código 9: Sin respuesta.

Este tipo de tarea auténtica indica la importancia que da PISA a la utilización de la lectura en la vida diaria con fines prácticos. La pregunta requiere que los alumnos interpreten la leyenda del plano y la apliquen a éste para determinar qué estación cumple los criterios especificados en la pregunta. Sólo una estación del plano los cumple. La guía de codificación muestra que, siempre que se identifique la estación correcta, las respuestas pueden expresarse de múltiples maneras. Ésta era una pregunta fácil y más de tres cuartas partes de los alumnos respondieron correctamente.

### Pregunta 2: *METROTRANSIT*

Si te encuentras en la estación del Zoo y quieres ir a la estación de Puente de Piedra, ¿en qué estación tienes que cambiar de línea?

- A. Consistorio.
- B. Ribera.
- C. Malecón.
- D. Muelle Antiguo.

#### Características del marco

Situación	Público
Medio	Impreso
Formato de texto	Discontinuo
Tipo de texto	Descripción
Aspecto	Acceder y obtener: obtener información
Finalidad de la pregunta	Identificar una intersección en un plano en presencia de otras informaciones similares
Formato de pregunta	Elección múltiple

#### GUÍA DE CODIFICACIÓN

##### *Máxima puntuación*

Código 1: D. Muelle Antiguo.

##### *Sin puntuación*

Código 0: Otras respuestas.

Código 9: Sin respuesta.

Esta pregunta es otro ejemplo de tarea real en la que se pide a los alumnos que localicen una determinada ruta en el plano y, una vez hecho esto, que establezcan el punto en el que es necesario cambiar de línea. Una vez localizadas las dos estaciones especificadas, la identificación de la intersección en la ruta corta, en la que sólo dos de las líneas están implicadas, es una tarea fácil. Más de tres cuartas partes de los alumnos puntuaron en esta pregunta.

### Pregunta 3: METROTRANSIT

Algunas estaciones como Puerta Oeste, Zoo e Independencia tienen un sombreado gris a su alrededor ¿Qué indica dicho sombreado acerca de esas estaciones?

#### Características del marco

Situación	Pública
Medio	Impreso
Formato de texto	Discontinuo
Tipo de texto	Descripción
Aspecto	Reflexionar y valorar: reflexionar sobre la forma de un texto y valorarla
Finalidad de la pregunta	Identificar la finalidad de un elemento gráfico en un plano
Formato de pregunta	Respuesta corta

#### GUÍA DE CODIFICACIÓN

##### Finalidad de la pregunta

##### Máxima puntuación

Código 1: Se refiere al hecho de que estas estaciones son el **final o el principio de la línea**.

- El final de la línea.
- La terminal.

##### Sin puntuación

Código 0: Da una respuesta **insuficiente o vaga**.

Muestra una **comprensión inexacta** del material o da una respuesta **inverosímil o irrelevante**.

- Puedes coger autobuses en ellas. *[Posiblemente, pero no es lo que indica el sombreado.]*
- Son las estaciones más concurridas.
- Son las estaciones más grandes.

Código 9: Sin respuesta.

Esta pregunta era moderadamente difícil y menos de dos tercios de los alumnos respondieron correctamente. La pregunta obliga a los estudiantes a analizar un elemento gráfico (sombreado) común a varias estaciones del plano y, una vez hecho esto, determinar lo que se pretende indicar en el plano con dicho sombreado. La dificultad de esta pregunta radica en la necesidad de generalizar sobre la finalidad de un elemento. Puesto que en esta pregunta los alumnos deben permanecer fuera del texto y analizar el modo en que fue elaborado, se clasifica como **reflexionar sobre la forma de un texto y valorarla**.

### Pregunta 4: *METROTRANSIT*

Tienes que encontrar el camino más corto en metro desde la estación de Marie Curie hasta la estación de Bosque.

Dibuja en el plano el camino que seguirías.

#### Características del marco

Situación	Pública
Medio	Impreso
Formato de texto	Discontinuo
Tipo de texto	Descripción
Aspecto	Acceder y obtener: obtener información
Finalidad de la pregunta	Combinar distintos datos de un plano para determinar el camino más corto entre dos puntos dados
Formato de pregunta	Respuesta corta

#### GUÍA DE CODIFICACIÓN

**Finalidad de la pregunta**

**Máxima puntuación**

Código 2: Dibuja el camino que se muestra a continuación:

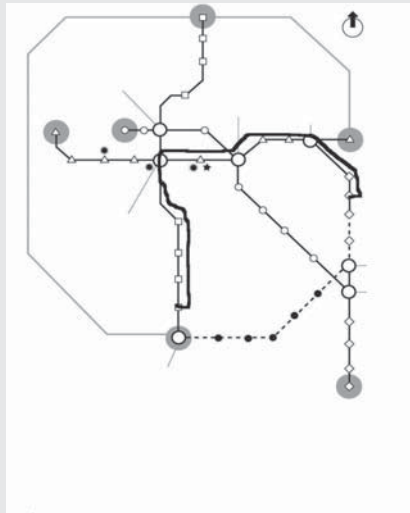



**Puntuación parcial**

Código 1: Dibuja el camino que se muestra a continuación:

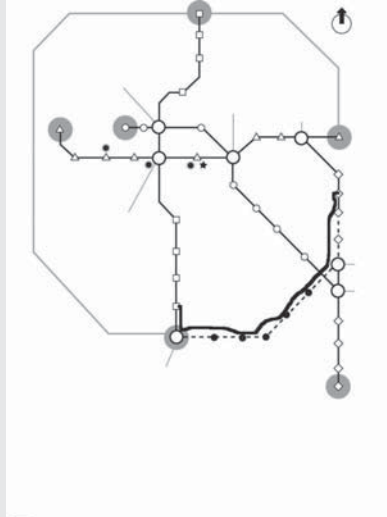
**Sin puntuación**

Código 0: Otras respuestas.

Código 9: Sin respuesta.

En este ejercicio de **acceder y obtener** los alumnos tienen que localizar y secuenciar múltiples datos -los nombres de las estaciones- para planificar una ruta. El ejercicio reproduce una experiencia de la vida real que exige leer con atención un texto **discontinuo**. La pregunta se elaboró para garantizar que el uso de información condicional, es decir, información externa a la parte principal de un texto, debe procesarse para realizar el ejercicio con éxito. Por tanto, para obtener la máxima puntuación, los alumnos deben emplear la información que se facilita en la leyenda: aquella parte de la red que está cerrada por obras. Los alumnos que tienen presente esta información condicional se dan cuenta de que el que es, en principio, el camino más corto, ya no puede utilizarse. La necesidad de usar información condicional aumenta de forma significativa la dificultad de las preguntas. Únicamente alrededor de un tercio de los alumnos que participaron en la prueba piloto obtuvieron la máxima puntuación en esta pregunta. No obstante, más de la mitad del resto de los alumnos, que trazaron una ruta entre las estaciones de la Línea 5, obtuvieron una puntuación parcial, pues demostraron que en todos los casos, excepto en uno (aunque uno clave, en términos prácticos), habían comprendido y podían utilizar la información que habían obtenido.

En PISA, la mayoría de las preguntas de lectura en formato impreso requieren una respuesta de elección múltiple o textual. El formato de respuesta corta de esta pregunta, que implica el trazado de una ruta en un plano, muestra que la variedad de tipos de respuesta puede cambiar hasta cierto punto, en función del formato que parece ser más apropiado para el ejercicio concreto. Todo ello condicionado por las limitaciones de carácter práctico de una prueba de lápiz y papel a gran escala.



---

A2

## ANEXO A2

### EJEMPLOS DE EJERCICIOS DE LA LECTURA EN SOPORTE ELECTRÓNICO

Los ejemplos de ejercicios de la lectura en soporte electrónico son ejemplos de preguntas a las que contestaron los alumnos en el estudio PISA 2009 para evaluar sus competencias lectoras en relación a textos electrónicos. Esta parte del estudio era opcional.

Todos los ejemplos de ejercicios en formato electrónico pueden consultarse en el sitio web destinado a la publicación de las preguntas liberadas correspondientes a la evaluación PISA de lectura electrónica:

*<http://erasq.acer.edu.au>.*

*name: public*

*password: access*

Debe tenerse en cuenta que las imágenes de los estímulos de la evaluación de la lectura en soporte electrónico son polícromas. Por tanto, los verdaderos colores, tal y como aparecieron en la pantalla, no se reflejan en esta publicación.

## LECTURA ELECTRÓNICA: UNIDAD 1

## CAFÉ DE FILÓSOFOS



Esta unidad se basa en la idea de una WebQuest, un tipo de sitio web que normalmente incluye actividades de enseñanza-aprendizaje, entre ellas, ejercicios y recursos. Por tanto, encaja en el contexto educativo. Como estímulo, *Café de filósofos* incluye entradas sobre filosofía al estilo de las enciclopedias, que guardan cierta relación con la noción de la vida virtuosa, y con las que se pretenden explotar las posibilidades visuales e interactivas del entorno ERA. La captura de pantalla anterior muestra la página de Inicio de *Café de filósofos*. A la derecha aparece un menú con enlaces que llevan a información sobre tres filósofos: Zenón, Confucio y Bentham, así como a una serie de actividades. La parte central de la pantalla representa la escena de un café lleno de gente joven. Incluye bocadillos de pensamiento con preguntas filosóficas que podrían estar planteándose esas personas. También contiene imágenes de los tres filósofos, cada una de ellas con un hipervínculo que lleva a la misma página de información.

La imagen que aparece a continuación muestra la página a la que se puede acceder cuando se pulsa sobre la opción de menú *Confucio* o sobre la imagen que de él aparece en la parte superior derecha de la escena del café. Existen páginas similares para Zenón y Bentham. Cada texto presenta el contexto histórico del filósofo y una de sus ideas fundamentales. Se espera que a algunos alumnos les suenen los nombres de uno o más de los filósofos, aunque no tengan por qué saber mucho sobre su vida o ideas. Es probable que el contexto no resulte familiar y sea, por tanto, complejo, al abordar ideas muy abstractas desarrolladas en un pasado en ocasiones muy lejano.

## Ejercicio 1: CAFÉ DE FILÓSOFOS

Café de filósofos > Confucio

**"No hagas a otras personas lo que no quieres que te hagan a ti".**

Confucio fue un filósofo chino que vivió entre los años 551 y 479 a. C. Su padre murió cuando él contaba tres años, y fue criado por su madre en la pobreza. Era en China un período convulso y de guerras continuas. Confucio contempló el sufrimiento de la gente a su alrededor y se propuso terminar con él. Quería que la gente tuviera paz y prosperidad.

Confucio creía que para que la sociedad avanzase, la gente debía cambiar sus comportamientos. Pensaba que esto era especialmente importante en el caso de los gobernantes, porque su conducta tenía una gran influencia en la vida de la gente corriente. Nuestro objetivo esencial debería ser vivir en armonía con otras personas.

Según Confucio, uno de los principales medios para poder alcanzar la armonía es lo que él llamó "Ren", que puede traducirse como "bondad": es decir, la estima de un ser humano hacia otro.

**¡El dato!**  
En la actualidad hay aproximadamente 6 millones de seguidores de Confucio en el mundo.

**Menú**

- [Página](#)
- [Bentham](#)
- [Confucio](#)
- [Zenón](#)
- [Actividades](#)

Estás en la página de Inicio del «Café de filósofos». Pincha en el enlace que lleva a Confucio. ¿Qué quería decir Confucio con «Ren»?

- A. Paz y prosperidad.
- B. Vivir en el caos y en la guerra.
- C. El comportamiento de los gobernantes.
- D. Bondad hacia los demás.
- E. Vivir en armonía.

### Características del marco

Situación	Educativa
Medio	Electrónico
Entorno	De autor
Formato de texto	Múltiple
Tipo de texto	Exposición / descripción
Aspecto	Acceder y obtener: obtener información
Finalidad de la pregunta	Localizar una definición que se recoge directamente en un texto breve que contiene información compleja o poco conocida
Formato de pregunta	Elección múltiple

## GUÍA DE CODIFICACIÓN

### Máxima puntuación

Código 1: D. Bondad hacia los demás.

### Sin puntuación

Código 0: Otras respuestas.

Código 9: Sin respuesta.

En torno a dos tercios de los alumnos que participaron en la prueba piloto obtuvieron la máxima puntuación en este ejercicio. Tanto las exigencias de navegación como de procesamiento del texto son bajas. El ejercicio obliga a los alumnos a pulsar en uno de los enlaces (bien el nombre «Confucio» o su imagen en la escena del café) para abrir la página que habla del filósofo. Los alumnos pueden leer hasta el final del mismo para encontrar el término «Ren» incluido en el enunciado y entonces emparejar la palabra «bondad» que aparece en el texto con la de la solución.

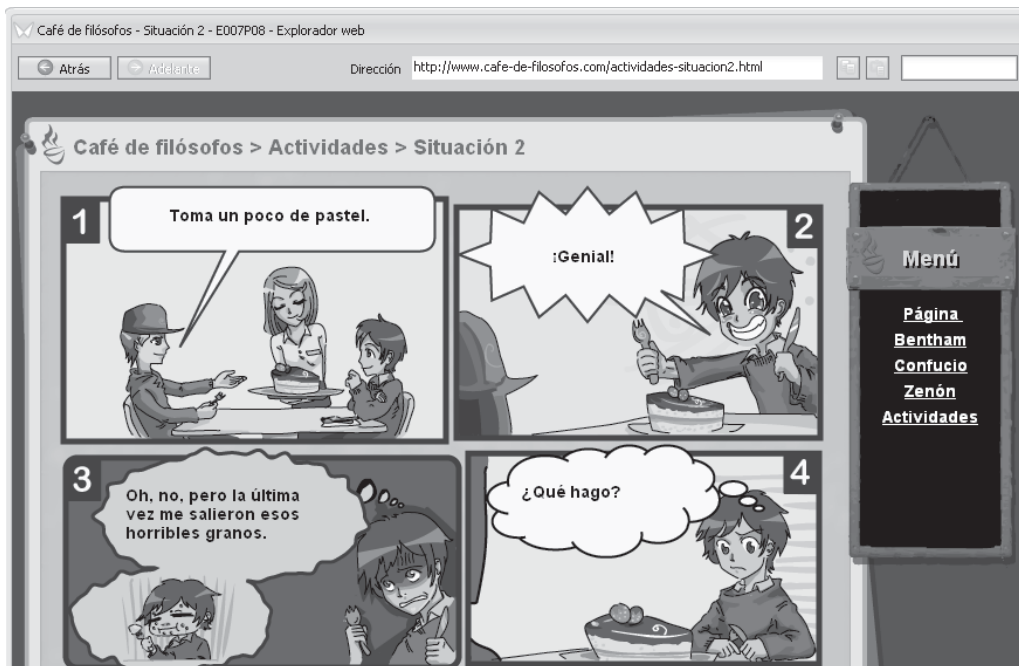

## Ejercicio 2: CAFÉ DE FILÓSOFOS

Ve a la página Actividades. Observa la Situación 2. ¿Cuál de las enseñanzas de Zenón refleja este cómic?

- A. Deberíamos tener en cuenta a los demás para vivir contentos.
- B. Deberíamos preocuparnos por nuestro aspecto.
- C. No deberíamos dejarnos llevar por nuestros deseos.
- D. No deberíamos intentar cambiar el pasado.

### Características del marco

Situación	Educativa
Medio	Electrónico
Entorno	De autor
Formato de texto	Múltiple
Tipo de texto	Exposición / descripción
Aspecto	Integrar e interpretar: elaborar una interpretación
Finalidad de la pregunta	Reconocer un tema parecido entre un texto abstracto complejo y un cómic
Formato de pregunta	Elección múltiple

### GUÍA DE CODIFICACIÓN

#### *Máxima puntuación*

Código 1: C. No deberíamos dejarnos llevar por nuestros deseos.

#### *Sin puntuación*

Código 0: Otras respuestas.

Código 9: Sin respuesta.

En este ejercicio, se debe integrar información de dos textos muy distintos. Siguiendo las instrucciones, los alumnos se dirigen a dos enlaces para localizar una página que contiene un cómic. Tienen que interpretar su significado y relacionarlo con una idea presentada en la página del filósofo Zenón. La navegación es más complicada que en el ejercicio 1, pues tienen que visitar tres páginas además de la de Inicio. Es posible que tengan que volver al menos una vez a la página del cómic para comprobar su respuesta, pulsando el botón «Atrás» o utilizando los enlaces del menú que aparecen a la derecha. Las cuatro opciones de elección múltiple presentan cuatro actitudes posibles, de las que sólo las dos últimas incluyen ideas que el texto atribuye a Zenón. Sin embargo, la última alternativa no ofrece una interpretación verosímil del cómic. Lo más probable es que los alumnos que eligieron una de las dos primeras opciones las hubiesen interpretado solamente en función de las ideas expresadas en el cómic, sin hacer referencia a Zenón. El ejercicio combina una serie de pasos de navegación bastante explícitos con la exigencia de interpretar e integrar la información de dos textos. Esta combinación de demandas contribuye a explicar por qué esta pregunta era más difícil que la primera y alrededor de la mitad de los alumnos obtuvo la máxima puntuación.

### Ejercicio 3: CAFÉ DE FILÓSOFOS



Ve a la página Actividades. Busca la Línea del Tiempo. Utiliza la información de la web para averiguar cuándo nació cada uno de los tres filósofos (Bentham, Confucio y Zenón). Luego utiliza los menús desplegables de la Línea del Tiempo para señalar cuándo nació cada filósofo.

#### Características del marco

Situación	Educativa
Medio	Electrónico
Entorno	De autor
Formato de texto	Múltiple
Tipo de texto	Exposición / descripción
Aspecto	Acceder y obtener: obtener información
Finalidad de la pregunta	Localizar distinta información que se recoge de forma explícita en varios sitios
Formato de pregunta	Elección múltiple compleja

## GUÍA DE CODIFICACIÓN

### ***Máxima puntuación***

Código 1: Selecciona las fechas correctas para cada filósofo.

- Confucio: entre 600 y 400 a. C.
- Zenón: entre 400 y 200 a. C.
- Bentham: entre 1600 y 1800 d. C.

### ***Sin puntuación***

Código 0: Otras respuestas.

Código 9: Sin respuesta.

En este ejercicio se pide a los alumnos que sitúen a los tres filósofos por orden cronológico sobre una línea de tiempo que va desde el año 1000 a. C. hasta el 2000 d. C., indicándose la fecha de hoy con la palabra «Actualidad». Los alumnos responden en el sitio web simulado, en vez de en el área situada en la parte inferior de la pantalla. El ejercicio requiere como mínimo seis pasos, lo que supone una demanda relativamente alta, ante la dificultad del procesamiento de textos. Los alumnos deben seguir dos enlaces para encontrar la línea de tiempo donde tienen que responder. A continuación, van a las páginas de cada uno de los tres filósofos indicando en qué fechas vivieron; éstas se mencionan en un lugar destacado y, abarcan un periodo de tiempo muy largo: desde Confucio (551 a. C. - 479 a. C.) y Zenón (333 a. C. - 264 a. C.) hasta Bentham (1749 d. C. - 1832 d. C.). Hay 15 menús desplegables disponibles, que cubren un periodo de 200 años cada uno. Los alumnos tienen que seleccionar los tres que se corresponden con las fechas en que vivieron los filósofos. Si desean modificar sus respuestas pueden volver a poner en blanco cualquiera de los menús desplegables.

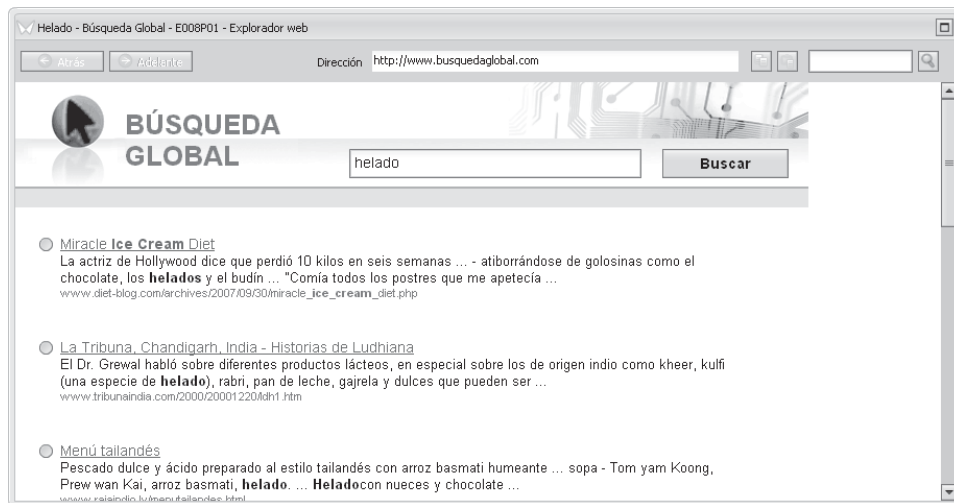

## LECTURA ELECTRÓNICA: UNIDAD 2

**EL HELADO**

El estímulo en esta unidad es un conjunto de resultados de búsqueda de Internet similar a la realidad. Por tanto, muestra el tipo de información que normalmente se encuentra en la vida diaria, ya sea en un contexto escolar, doméstico o laboral. Los resultados varían, tanto por sus fuentes como por el tipo de información que incluyen. Aunque los resultados de la búsqueda suelen generarse a partir de términos introducidos por un individuo, el rango de información es muy amplio. La mayoría de los sitios a los que hacen referencia los resultados son sitios web gubernamentales, comerciales o informativos más que personales. Con el fin de tener presente esta diversidad de contenido, el estímulo se clasifica dentro de la categoría pública. Se considera que el tema elegido, el helado, es muy familiar para los alumnos.

La captura de pantalla anterior muestra lo que ven los lectores al comenzar la unidad. El estímulo en su totalidad consta de una sola página con diez resultados, de los que sólo los tres primeros se ven al inicio. El lector tiene que desplazarse hacia abajo para verlos todos. Por consiguiente, el número de resultados incluidos en el estímulo hace necesaria una cierta navegación para realizar los ejercicios y también, desde la perspectiva de la evaluación, ofrece un número elevado de distractores de elección múltiple.

### Ejercicio 1: *EL HELADO*

Esta página muestra los resultados de la búsqueda de *helado* y alimentos similares en todo el mundo. ¿Qué resultado de la búsqueda es más probable que ofrezca la historia del helado? Pincha en el botón que se encuentra junto al enlace.

#### Características del marco

Situación	Pública
Medio	Electrónico
Entorno	De autor
Formato de texto	Discontinuo
Tipo de texto	Descripción
Aspecto	Integrar e interpretar: desarrollar una comprensión global
Finalidad de la pregunta	Identificar un resultado relevante de búsqueda mediante el reconocimiento del tema principal de una descripción breve
Formato de pregunta	Elección múltiple

#### GUÍA DE CODIFICACIÓN

##### **Máxima puntuación**

Código 1: Helado –Artículo de la enciclopedia on-line sobre el helado.

##### **Sin puntuación**

Código 0: Otras respuestas.

Código 9: Sin respuesta.

En esta pregunta se pide a los alumnos que seleccionen el resultados que con mayor probabilidad proporcione un determinado tipo de información. Tienen que desarrollar una comprensión global del posible contenido de cada enlace, rechazar los nueve resultados que son irrelevantes e identificar el único que lo es. Éste es el tipo de operación que se necesita siempre que alguien utiliza un buscador de Internet y examina una página de resultados. Puesto que el estímulo se presenta en una sola página, el desplazamiento es la única exigencia de navegación requerida. Los términos clave de las preguntas son «helado» (el contenido de todos los resultados) e «historia». Los nueve primeros resultados facilitan enlaces que llevan a información sobre recetas o menús en los que está presente el helado (de la India, Letonia, Irlanda y Turquía), a un blog personal que hace referencia a una actriz de Hollywood, a información técnica sobre el helado y a una página para miembros de un organismo estatal; todos ellos pueden rechazarse por su casi nula probabilidad de dar a conocer la historia del helado. Para puntuar, los alumnos tienen que saber reconocer que expresiones como «los chinos inventaron», «el resto más antiguo en Europa», «a comienzos del siglo XX» y «Uno de los tipos más antiguos de helado», que aparecen en el último resultado, hacen referencia a la historia del helado y sugieren que este enlace daría más información sobre este tema. La exigencia de navegación es baja. La pregunta era de dificultad media y entre un 50% y dos tercios de los alumnos obtuvieron la máxima puntuación.

## Ejercicio 2: *EL HELADO*

Esta página muestra los resultados de la búsqueda de helado y alimentos similares en todo el mundo. Quieres saber si el helado puede formar parte de una dieta saludable. ¿Cuál de los resultados será más probable que proporcione una orientación acertada? Pincha en el botón que se encuentra junto al enlace.

### Características del marco

Situación	Pública
Medio	Electrónico
Entorno	De autor
Formato de texto	Discontinuo
Tipo de texto	Descripción
Aspecto	Reflexionar y valorar: reflexionar sobre el contenido de un texto y valorarlo
Finalidad de la pregunta	Valorar los resultados de una búsqueda en relación con la relevancia, credibilidad/ veracidad de una información
Formato de pregunta	Elección múltiple

### GUÍA DE CODIFICACIÓN

#### **Máxima puntuación**

Código 1: Centro Nacional de Información Alimentaria: las guías alimentarias –Importancia de las etiquetas.

#### **Sin puntuación**

Código 0: Otras respuestas.

Código 9: Sin respuesta.

Esta pregunta muestra otra de las tareas a las que los usuarios de Internet se enfrentan con mucha frecuencia: la verificación de los resultados para un determinado fin, en este caso, si se puede recomendar el helado como parte de una dieta saludable o no.

Para puntuar en este ejercicio los alumnos tienen que valorar los distintos enlaces, atendiendo tanto a su relevancia como a su posible grado de fiabilidad. Este proceso debe llevarles a rechazar los resultados que proporcionan enlaces a recetas y menús, y que no son relevantes para la parte central de la pregunta de investigación a la que hace alusión el enunciado. Deben rechazar igualmente los resultados que se refieren a la dieta pero que carecen de fiabilidad, como el blog que hace referencia a la actriz de Hollywood «atiborrándose de golosinas», y los resultados relacionados con fuentes potencialmente verosímiles, pero que probablemente no sean relevantes, como la del Dr. Grewal, en la que se describen diversos productos lácteos. Posiblemente, el distractor más potente sea el resultado de la Agencia para la Seguridad

Alimentaria, cuyo nombre es a la vez relevante y verosímil, y que incluye las palabras «factores de riesgo relacionados con la alimentación y el estilo de vida». No obstante, este resultado de búsqueda sólo hace referencia a los miembros del comité de este organismo, no a sus recomendaciones en materia de salud. Los alumnos tienen que reconocer que el quinto resultado está relacionado de forma verosímil con una organización nacional de confianza: el «Centro Nacional de Información Alimentaria» y no sólo contiene información relevante sobre recomendaciones dietéticas, sino también el tipo de lenguaje técnico que podría esperarse de una reputada organización de esta naturaleza, como por ejemplo, «ración» y «Las guías alimentarias nacionales sugieren una dieta que proporcione un 30 por ciento o menos de calorías (julios).»

Este ejercicio de reflexionar y valorar, que depende en gran medida del procesamiento del texto y poco de la navegación, resultó difícil a los alumnos que participaron en la prueba piloto, y sólo alrededor de un tercio seleccionó el resultado de búsqueda correcto.

## LECTURA ELECTRÓNICA: UNIDAD 3

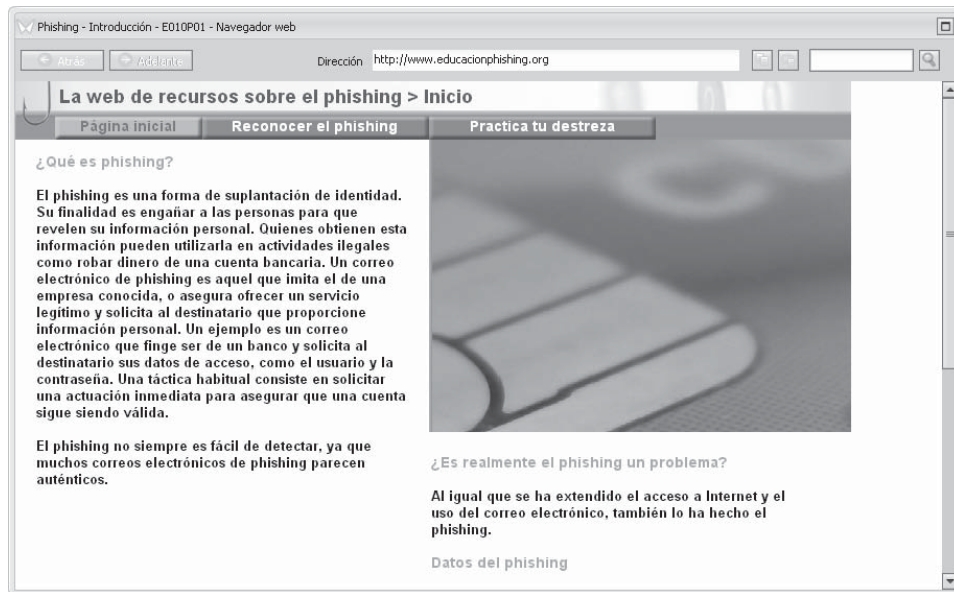
**PHISHING**

El material presentado en esta unidad aborda un problema frecuente que se da en entornos ricos en tecnología: el phishing, o intento de engañar a las personas para que revelen sus datos personales, de modo que puedan utilizarse con fines delictivos. El estímulo, titulado «La web de recursos sobre el phishing», se basa en sitios web reales que explican este problema y dan consejos a los lectores sobre cómo identificar el phishing y cómo evitar convertirse en víctima. La página de *Inicio*, de la que se muestra un fragmento en la captura de pantalla anterior, explica en qué consiste el phishing y ofrece información general sobre el alcance del problema. Se ha clasificado como texto público, pues guarda relación con las actividades y problemas de la sociedad en general (aunque puede tener una aplicación personal). Como aviso público a través de Internet, presupone el contacto anónimo con el lector.

**Ejercicio 1: PHISHING**

Estás en la página inicial de la web de recursos sobre el phishing. Según esta página, ¿cuál de las siguientes es una característica de un correo electrónico de phishing?

- A. Solicita información personal.
- B. Contiene publicidad no deseada.
- C. Ofrece un servicio real.
- D. Procede de una empresa conocida.

### Características del marco

Situación	Pública
Medio	Electrónico
Entorno	De autor
Formato de texto	Continuo
Tipo de texto	Exposición
Aspecto	Acceder y obtener: obtener información
Finalidad de la pregunta	Localizar un componente importante de una definición recogida explícitamente
Formato de pregunta	Elección múltiple

#### GUÍA DE CODIFICACIÓN

##### **Máxima puntuación**

Código 1: A. Solicita información personal.

##### **Sin puntuación**

Código 0: Otras respuestas.

Código 9: Sin respuesta.

Este ejercicio no requiere ningún tipo de navegación, pues toda la información aparece en la pantalla cuando los alumnos comienzan la unidad, de modo que la dificultad se deriva exclusivamente del procesamiento del texto. Para responder a esta pregunta los estudiantes tienen que reconocer que la expresión «Solicita información personal» es una paráfrasis de la idea expuesta en la segunda frase de la definición de phishing: «Su finalidad es engañar a las personas para que revelen su información personal». Entre los distractores se incluye la típica idea engañosa (la «publicidad no deseada» es una característica habitual de Internet), así como otras a las que se hace referencia en el texto, pero que son rasgos de los correos electrónicos auténticos, más que de intentos de phishing. Aproximadamente dos tercios de los alumnos obtuvieron la máxima puntuación en este ejercicio.

### Ejercicio 2: PHISHING

¿Cuántos correos electrónicos de phishing se envían en todo el mundo en un mes cualquiera como media?

- A. 1.200.
- B. Más de 6.000 millones.
- C. Alrededor de 25.000.
- D. 55.500.

## Características del marco

Situación	Pública
Medio	Electrónico
Entorno	De autor
Formato de texto	Continuo
Tipo de texto	Exposición
Aspecto	Acceder y obtener: obtener información
Finalidad de la pregunta	Identificar la referencia de un número dentro de una lista
Formato de pregunta	Elección múltiple

### GUÍA DE CODIFICACIÓN

#### *Máxima puntuación*

Código 1: B. Más de 6.000 millones.

#### *Sin puntuación*

Código 0: Otras respuestas.

Código 9: Sin respuesta.

Este ejercicio utiliza el mismo estímulo que el primero, pero, a diferencia de aquél, éste requiere un mínimo de navegación, pues los alumnos deben desplazarse ligeramente hacia abajo para desvelar las cuatro características del phishing, que figuran bajo el epígrafe «¿Es realmente el phishing un problema?». Cada una de ellas incluye una de las cifras que aparecen en las cuatro opciones de esta pregunta. Los alumnos se ven en la necesidad de desplazarse hacia abajo porque la parte que ven en primer lugar sólo contiene un trozo de oración. Existe otra indicación sobre la importancia de esta sección del texto: la palabra «media», que aparece tanto en el enunciado de la pregunta como en el texto «Cantidad media que pierde cada víctima...». El procesamiento de texto requerido para identificar la respuesta es mínimo, pues ésta se menciona de forma explícita en la frase «Mensajes de correo electrónico de phishing enviados cada mes en todo el mundo: **más de 6.000 millones.**»

Esta pregunta era más fácil que la anterior y casi tres cuartas partes de los alumnos puntuaron en ella.

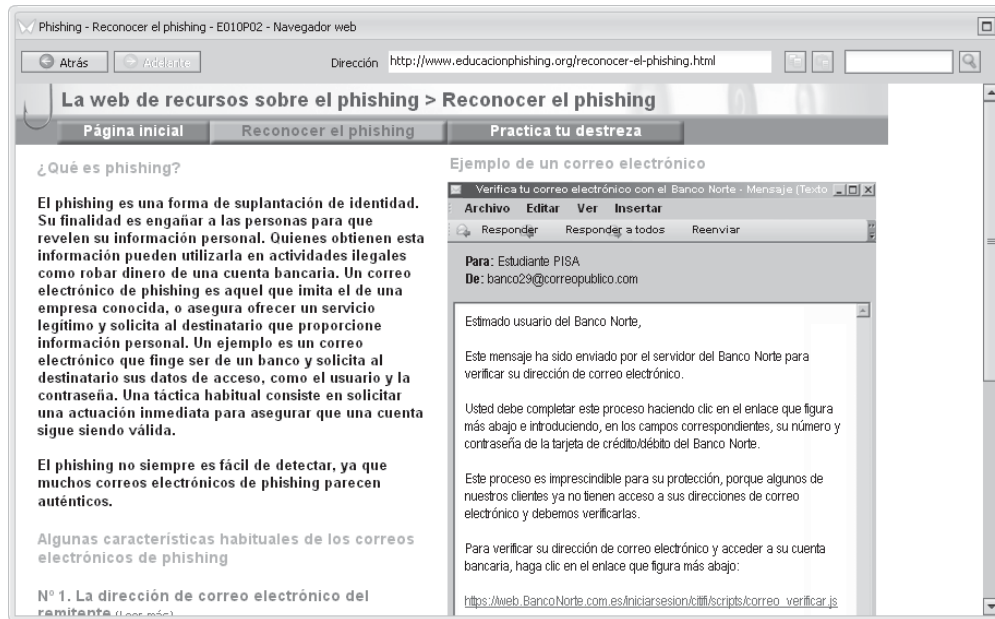

La página del sitio web sobre phishing en la que comienza este ejercicio es distinta a la de los dos primeros. Esta nueva página da ejemplos del aspecto que pueden adoptar los mensajes de correo electrónico de phishing. Como muestra la captura de pantalla anterior, en la parte izquierda de la página aparecen enlaces que permiten a los lectores leer más u ocultar información adicional sobre las características habituales del phishing, bajo apartados numerados. El tipo de navegación requerido es distinto a desplazarse o a pulsar en enlaces que abren nuevas páginas, pues la información adicional aparece (o puede estar oculta) en la misma página. En esta captura de pantalla el usuario ha hecho clic en «Nº 4. Enlaces dentro del correo electrónico», revelando así el párrafo explicativo que aparece debajo; y un ejemplo de esta característica se ha marcado en color en la parte inferior derecha del correo electrónico:

«[https://web.BancoNorte.com.es/iniciarsesion/citifi/scripts/correo\\_verificar.jsp](https://web.BancoNorte.com.es/iniciarsesion/citifi/scripts/correo_verificar.jsp)».

Para responder a esta pregunta, los alumnos tienen que pulsar sobre uno o más de estos enlaces numerados, hasta que localicen una correspondencia entre la pregunta y la información bajo el apartado Nº 4. Tanto las exigencias de navegación como de procesamiento del texto son relativamente bajas, y casi dos tercios de los alumnos obtuvieron la máxima puntuación en este ejercicio.

### Ejercicio 3: PHISHING

¿Cuál de las siguientes formas de engaño se explica en la página «Reconocer el phishing»?

- A. El correo electrónico solicita al destinatario que done dinero a una falsa obra benéfica.
- B. El correo electrónico de phishing instala software espía en el ordenador del usuario.
- C. El autor del correo electrónico inserta un enlace falso en una página web falsa.
- D. El correo electrónico pretende hacer creer al destinatario que ha ganado un premio.



## Características del marco

Situación	Pública
Medio	Electrónico
Entorno	De autor
Formato de texto	Continuo
Tipo de texto	Exposición
Aspecto	Acceder y obtener (obtener información)
Finalidad de la pregunta	Localizar una información recogida explícitamente
Formato de pregunta	Elección múltiple

### GUÍA DE CODIFICACIÓN

#### ***Máxima puntuación***

Código 1: C. El autor del correo electrónico inserta un enlace falso en una página web falsa.

#### ***Sin puntuación***

Código 0: Otras respuestas.

Código 9: Sin respuesta.

# COMPETENCIA MATEMÁTICA



<http://www.educacion.gob.es/inee>

<http://www.educacion.gob.es/inee/publicaciones/evaluacion-sistema.html>

<http://www.educacion.gob.es/inee/publicaciones/evaluacion-diagnostico.html>

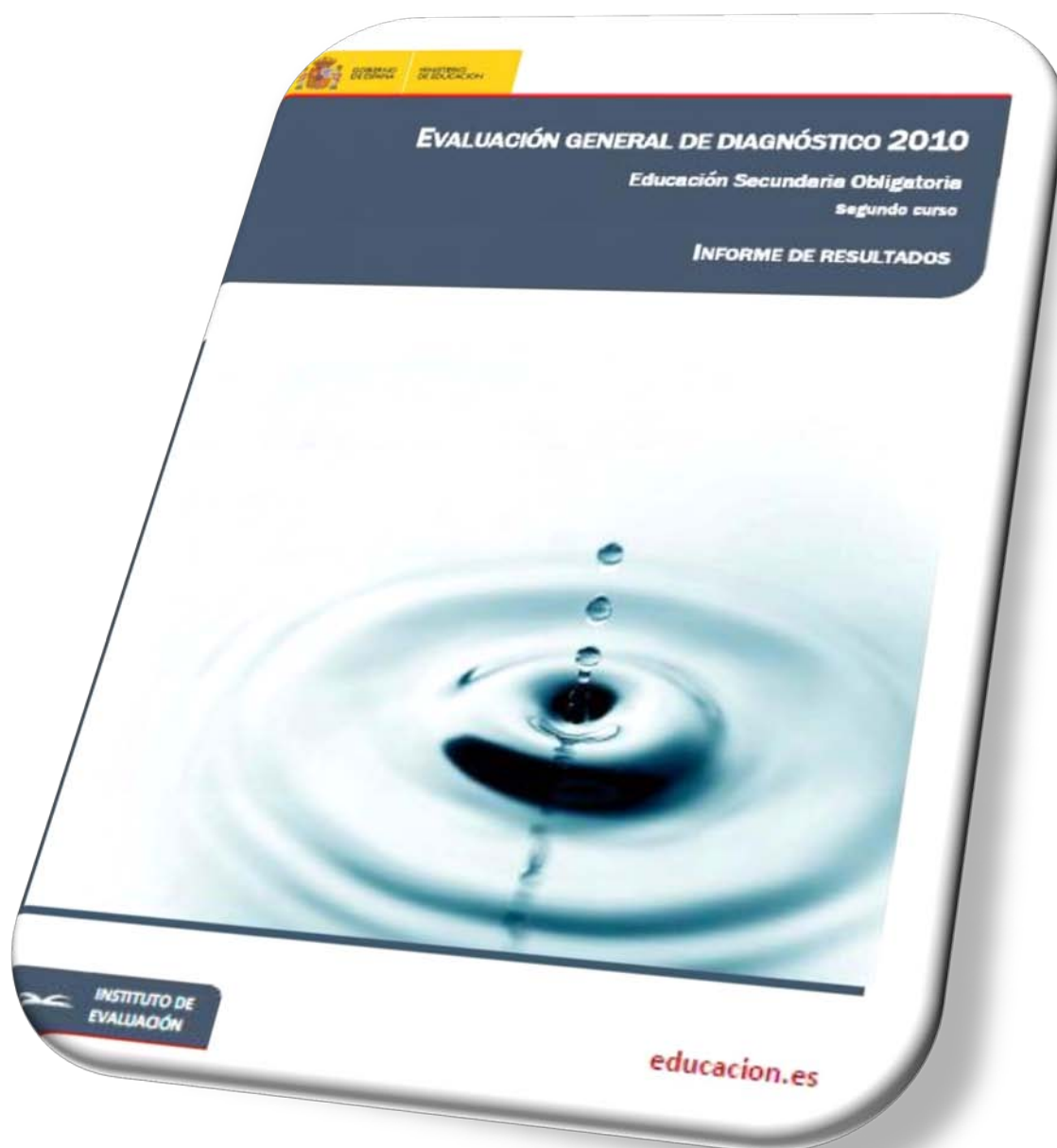

Extracto de ítems liberados contenidos  
en el informe

Ítems aplicados en 2º ESO

[Publicación completa en el INEE](#)

### “JUNIO EN PEÑACHICA”

En el siguiente gráfico se recogen las temperaturas medias registradas en Peñachica durante el mes de junio de los diez últimos años.

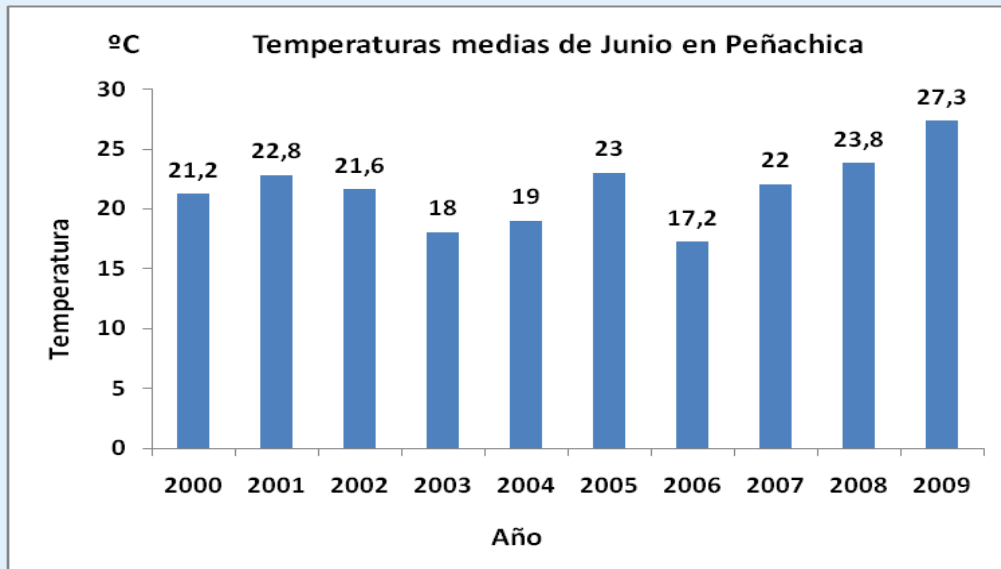

1. (M001) Considerando los datos del gráfico, ¿cuál ha sido la temperatura media más baja en los últimos diez años durante el mes de junio en Peñachica?

- A 17,2 °C.
- B 18 °C.
- C 19 °C.
- D 23 °C.

*Bloque:* Funciones y gráficas  
*Proceso:* Reproducción  
*Respuesta correcta:* A  
*Puntuación:* 317  
*Aciertos:* 77,0%  
*Nivel:* 1

2. (M002) ¿Cuál es la media de todas las temperaturas representadas en el gráfico?

Redondea el resultado a una cifra decimal.

- A 19,0 °C.
- B 21,6 °C.
- C 22,3 °C.
- D 23,0 °C.

*Bloque:* Estadística y Probabilidad  
*Proceso:* Conexión  
*Respuesta correcta:* B  
*Puntuación:* 492  
*Aciertos:* 41,5%  
*Nivel:* 3

3. (M003) Imagina que continúa la tendencia de las temperaturas de los últimos cuatro años, ¿qué puedes decir sobre la previsión de temperatura media para junio del año 2010 en Peñachica?

- A Será de menos de 22 °C.
- B Estará entre 22 °C y 23,8 °C.
- C Estará entre 23,8 °C y 27,3 °C.
- D Será de más de 27,3 °C.

*Bloque:* Funciones y gráficas  
*Proceso:* Reflexión  
*Respuesta correcta:* D  
*Puntuación:* 536  
*Aciertos:* 32,5%  
*Nivel:* 3

4. (M004) ¿Cuál de los siguientes gráficos representa mejor los datos recogidos en el gráfico inicial?

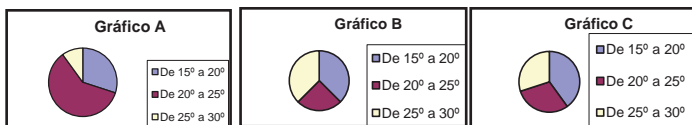

*Bloque:* Funciones y gráficas  
*Proceso:* Reflexión  
*Respuesta correcta:* A  
*Puntuación:* 466  
*Aciertos:* 46,1%  
*Nivel:* 2

5. (M005) Si elegimos un año al azar de 2000 al 2009, ¿qué se puede decir sobre la probabilidad de que la temperatura media en el mes de junio haya estado entre 20 °C y 25 °C?

- A La probabilidad es 0.
- B Es muy poco probable.
- C Es poco probable.
- D Según los datos, es bastante probable.

*Bloque:* Estadística y Probabilidad  
*Proceso:* Reflexión  
*Respuesta correcta:* D  
*Puntuación:* 452  
*Aciertos:* 49,7%  
*Nivel:* 2

6. (M006) ¿Qué se puede decir sobre las temperaturas medias en el mes de junio en Peñachica desde 2000 a 2009?

- A El 30% de las temperaturas estuvo entre 25 °C y 30 °C.
- B  $\frac{1}{3}$  de las temperaturas medias estuvo entre 15 °C y 20 °C.
- C El 60% de las temperaturas medias estuvo entre 20 °C y 25 °C.
- D  $\frac{1}{5}$  de las temperaturas medias en junio estuvo entre 25 °C y 30 °C.

*Bloque:* Contenidos comunes  
*Proceso:* Conexión  
*Respuesta correcta:* C  
*Puntuación:* 396  
*Aciertos:* 63,0%  
*Nivel:* 1

## “REBAJAS”

¡Han llegado las rebajas! Fernando y Miguel visitan un centro comercial y observan la publicidad del escaparate de una tienda de ropa.



### 1. (M059) ¿Qué significa esta publicidad?

- A Que pagas menos de un 50% del precio de cada artículo.
- B Que en algunos artículos te descuentan el 50% y en otros menos.
- C Que todos los artículos de las rebajas cuestan menos de 50 euros.
- D Que te descuentan 50 euros por la compra de cada producto de las rebajas.

*Bloque: Contenidos comunes*  
*Proceso: Reproducción*  
*Respuesta correcta: B*  
*Puntuación: 408*  
*Aciertos: 58,6%*  
*Nivel: 1*

### 2. (M060) Fernando y Miguel han decidido comprarse las mismas botas y ven que en dos zapaterías distintas están al mismo precio, si bien en una de ellas les aplican un 25% de descuento y en la otra ofertan el segundo par de botas a mitad de precio. Si deciden comprar las botas en la misma tienda, ¿en cuál les va a resultar más barato?

- A Depende de lo que les cuesten las botas.
- B Las botas cuestan lo mismo en las dos tiendas.
- C En la tienda donde les hacen un 25% de descuento.
- D En la tienda donde el segundo par les sale a mitad de precio.

*Bloque: Números*  
*Proceso: Reproducción*  
*Respuesta correcta: B*  
*Puntuación: 570*  
*Aciertos: 25,4%*  
*Nivel: 4*

3. (M061) Fernando ha comprado tres pantalones y tres chaquetas y le han costado 192 €. Miguel ha comprado 2 camisas. Fernando no recuerda el precio de los pantalones ni de las chaquetas y Miguel le dice que solo sabe que cada uno de los pantalones valía el doble que su camisa y que cada chaqueta valía el triple que su camisa. ¿Cuál es el precio de cada pantalón y cada chaqueta de Fernando? Explica cómo llegas al resultado.

 Respuesta:

Bloque: Álgebra  
Proceso: Reflexión  
Respuesta correcta: Abierta  
Puntuación: 691  
Aciertos: 2,4%  
Nivel: 5

4. (M063) Una de las siguientes situaciones NO depende del azar. ¿Cuál es?

- A El número de clientes que visitan una tienda cualquiera durante un día.
- B El tiempo que transcurre antes de que en una de las zapaterías realicen la primera venta.
- C El precio que paga un cliente por la compra de un determinado artículo en una tienda determinada.
- D El total de la recaudación por las ventas que se hacen durante un día cualquiera en una de las tiendas de ropa.

Bloque: Estadística y Probabilidad  
Proceso: Reproducción  
Respuesta correcta: C  
Puntuación: 403  
Aciertos: 61,3%  
Nivel: 1



Extracto de ítems liberados contenidos  
en el informe

Ítems aplicados a alumnado de 16 años

[Publicación completa en el INEE](#)



## EJEMPLOS DE PREGUNTAS DE MATEMÁTICAS

### Bloque: Números y operaciones

Pregunta fácil

?

¿Cuál de estos números está más próximo a  $4'15$ ?

- 4'14990 ..... A
- 4'14999 ..... B
- 4'15010 ..... C
- 4'15100 ..... D

### Números y operaciones

Pregunta fácil

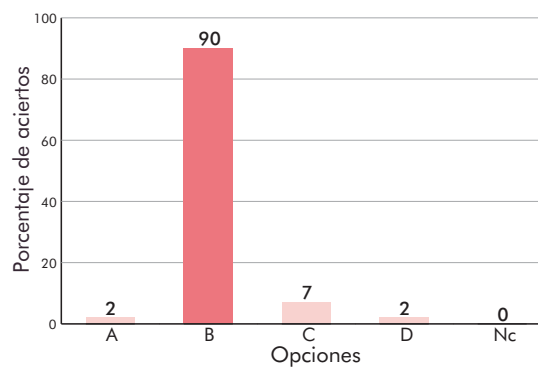

Dificultad intermedia



La edad de un señor es de 45 años y la de su hijo 11. Si llamamos "x" al número de años que deben transcurrir para que la edad del padre triplique a la de su hijo, ¿cuál es la ecuación que describe esta situación?

- $45 + 3 \cdot x = 11 + x$  ..... A
- $45 + x = 3 \cdot (11 + x)$  ..... **B**
- $45 - 3 \cdot x = 11 + x$  ..... C
- $3 \cdot (45 + x) = 11 + x$  ..... D

Pregunta difícil



A un trabajador le descuentan el 15% de su sueldo entre impuestos y seguridad social. La cantidad que percibe después de los descuentos es 153.000 pts. Su sueldo es:

- 168.000 pts. .... A
- 175.950 pts. .... B
- 180.000 pts. .... **C**
- 190.000 pts. .... D

Números y operaciones  
Dificultad intermedia

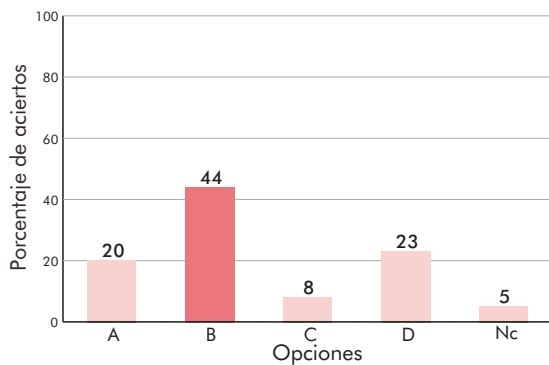

Números y operaciones  
Pregunta difícil

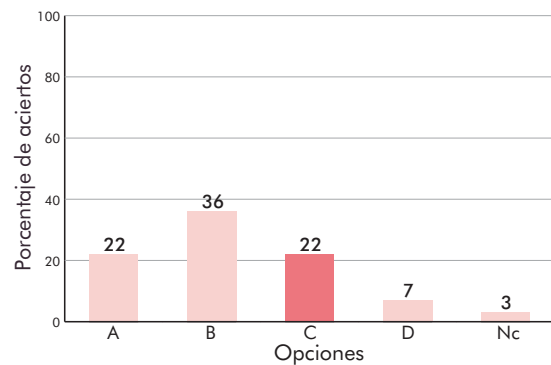

**Bloque:** Medida, estimación y cálculo de magnitudes

Pregunta fácil

?

El coste de cada metro cuadrado de césped es de unas 1.000 Pts. Un campo de fútbol mide entre 100 y 120 m de largo y entre 64 y 75 m de ancho. ¿Cuánto puede costar el césped de un campo de fútbol?

- 1.000.000 pts. ....A
- 4.000.000 pts. ....B
- 8.000.000 pts. ....C
- 15.000.000 pts. ....D

Medida, estimación y cálculo de magnitudes

Pregunta fácil

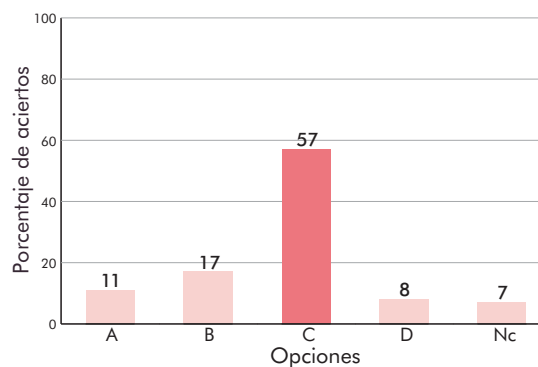

Dificultad intermedia

?

¿Qué perímetro tiene el triángulo ABC?

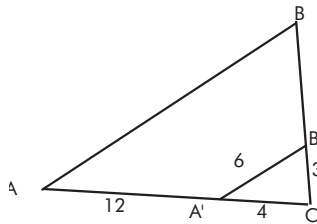

- 24 ..... A
- 26 ..... B
- 52 ..... C
- 169 ..... D

Pregunta difícil

?

¿Cuántas vueltas tiene que dar la rueda, aproximadamente, para desplazarse desde A hasta B?



- 16 vueltas ..... A
- 20 vueltas ..... B
- 50 vueltas ..... C
- 100 vueltas ..... D

Medida, estimación y cálculo de magnitudes  
Dificultad intermedia

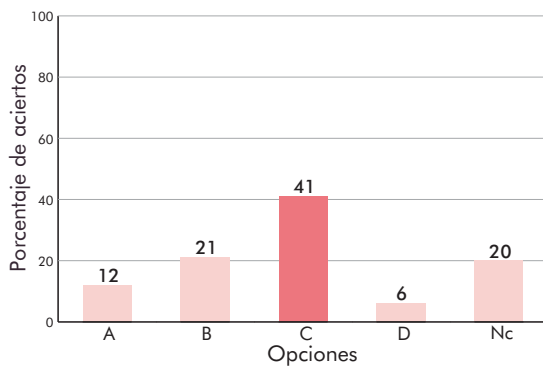

Medida, estimación y cálculo de magnitudes  
Pregunta difícil

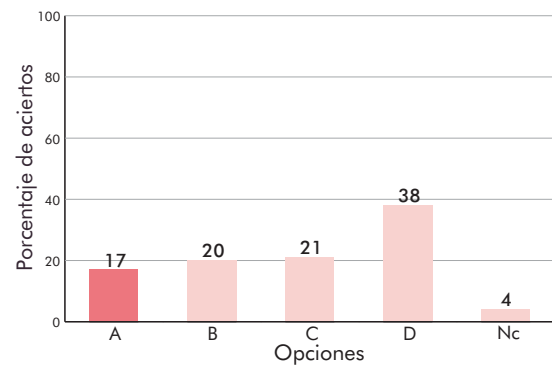

### Bloque. Representación y organización del espacio

Pregunta fácil

?

Una hormiga se desplaza, desde el punto  $P(-5, 4)$  del plano cartesiano, 5 unidades hacia la derecha y 7 unidades hacia abajo. ¿En qué punto se encuentra ahora?

- En el punto de coordenadas  $(0, -3)$  ..... A
- En el punto de coordenadas  $(0, 11)$  ..... B
- En el punto de coordenadas  $(-10, 11)$  ..... C
- En el punto de coordenadas  $(-10, -3)$  ..... D

#### Representación y organización del espacio

Pregunta fácil

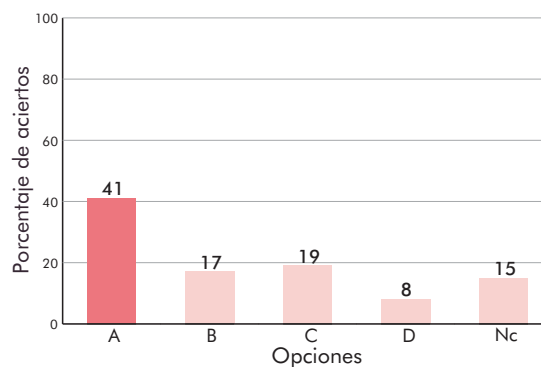

Dificultad intermedia



Los lados de un triángulo miden 7, 8 y 10 dm respectivamente. ¿Cuánto mide el lado menor de un triángulo semejante al anterior cuyo perímetro es 125 dm?

- 14 dm ..... A
- 35 dm ..... **B**
- 42 dm ..... C
- 49 dm ..... D

Pregunta difícil



¿Cuánto suman los ángulos interiores de un pentágono regular?

- 360° ..... A
- 400° ..... B
- 500° ..... C
- 540° ..... **D**

Representación y organización del espacio  
Dificultad intermedia

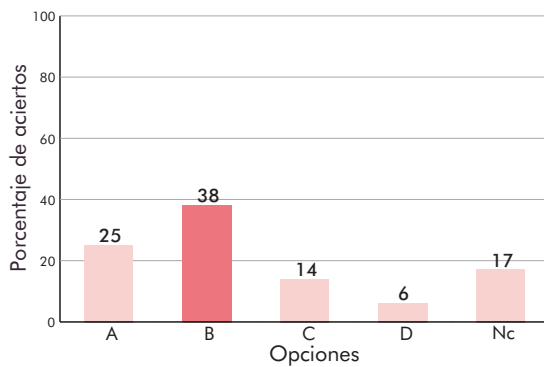

Representación y organización del espacio  
Pregunta difícil

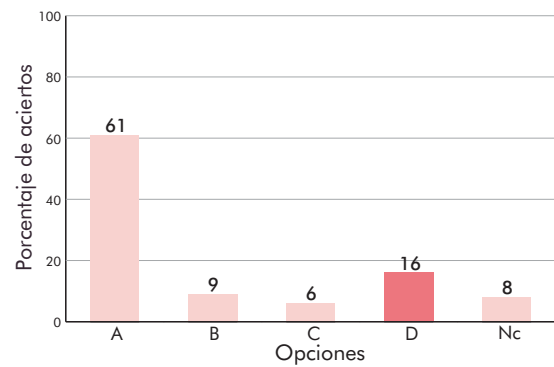

**Bloque:** Interpretación, representación y tratamiento de la información y tratamiento del azar

Pregunta fácil

?

Alberto sale de su casa para ir al cine. Cree que llega tarde y empieza a correr. Se cansa, para un poco y luego continúa andando hasta llegar. ¿Qué gráfica representa mejor el camino recorrido por Alberto?

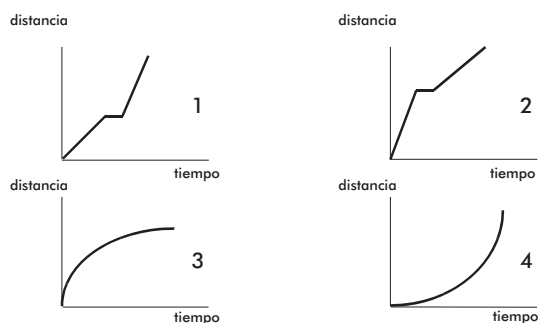

- Gráfica 1 ..... A
- Gráfica 2 ..... **B**
- Gráfica 3 ..... C
- Gráfica 4 ..... D

Interpretación, representación y tratamiento de la información y tratamiento del azar

Pregunta fácil

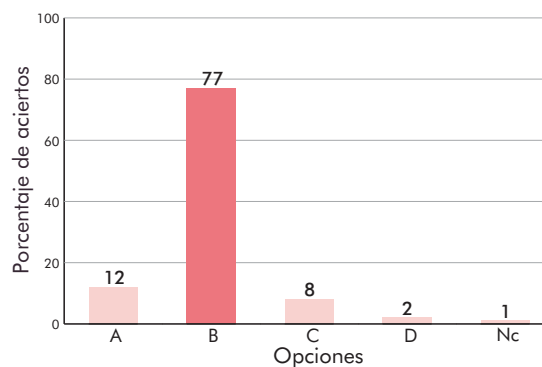

Dificultad intermedia



En una clase de 30 alumnos de 4º de ESO, los chicos calzan, por término medio, un 42 de zapato y las chicas un 39. Si entre todos calzan, por término medio, un 40 de zapato, ¿cuántos chicos hay en la clase?

- 5 chicos ..... A
- 10 chicos ..... **B**
- 15 chicos ..... C
- 20 chicos ..... D

Pregunta difícil



La gráfica siguiente, ¿a qué función corresponde?

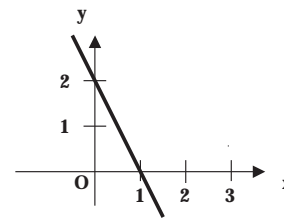

- $y = x - 1$  ..... A
- $y = x + 2$  ..... B
- $y = 2 - 2x$  ..... **C**
- $y = 2x - 2$  ..... D

Interpretación, representación y tratamiento de la información y tratamiento del azar  
Dificultad intermedia

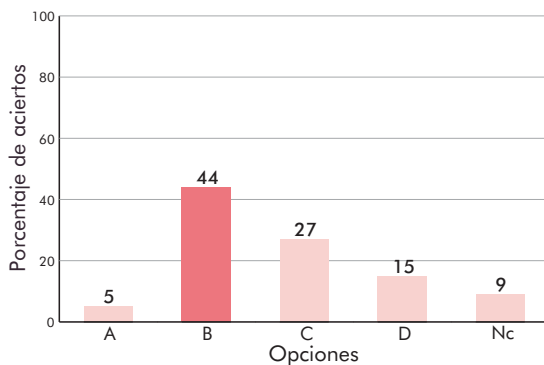

Interpretación, representación y tratamiento de la información y tratamiento del azar  
Pregunta difícil

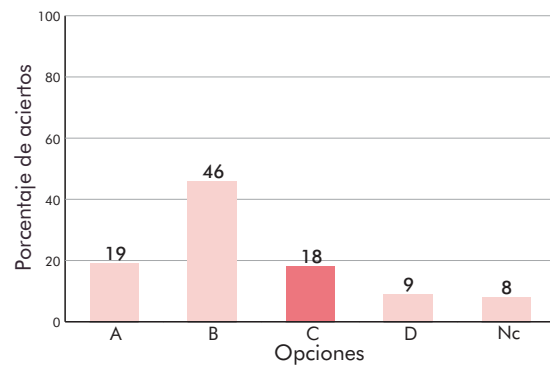



# COMPETENCIA EN EL CONOCIMIENTO E INTERACCIÓN CON EL MUNDO FÍSICO (CIENCIAS)

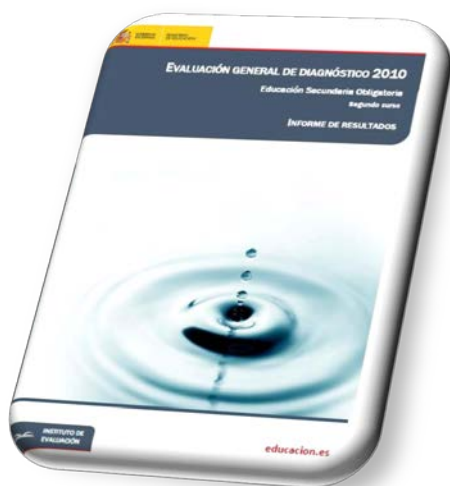

<http://www.educacion.gob.es/inee>

<http://www.educacion.gob.es/inee/publicaciones/evaluacion-sistema.html>

<http://www.educacion.gob.es/inee/publicaciones/evaluacion-diagnostico.html>

<http://www.educacion.gob.es/inee/publicaciones/estudios-ie.html>

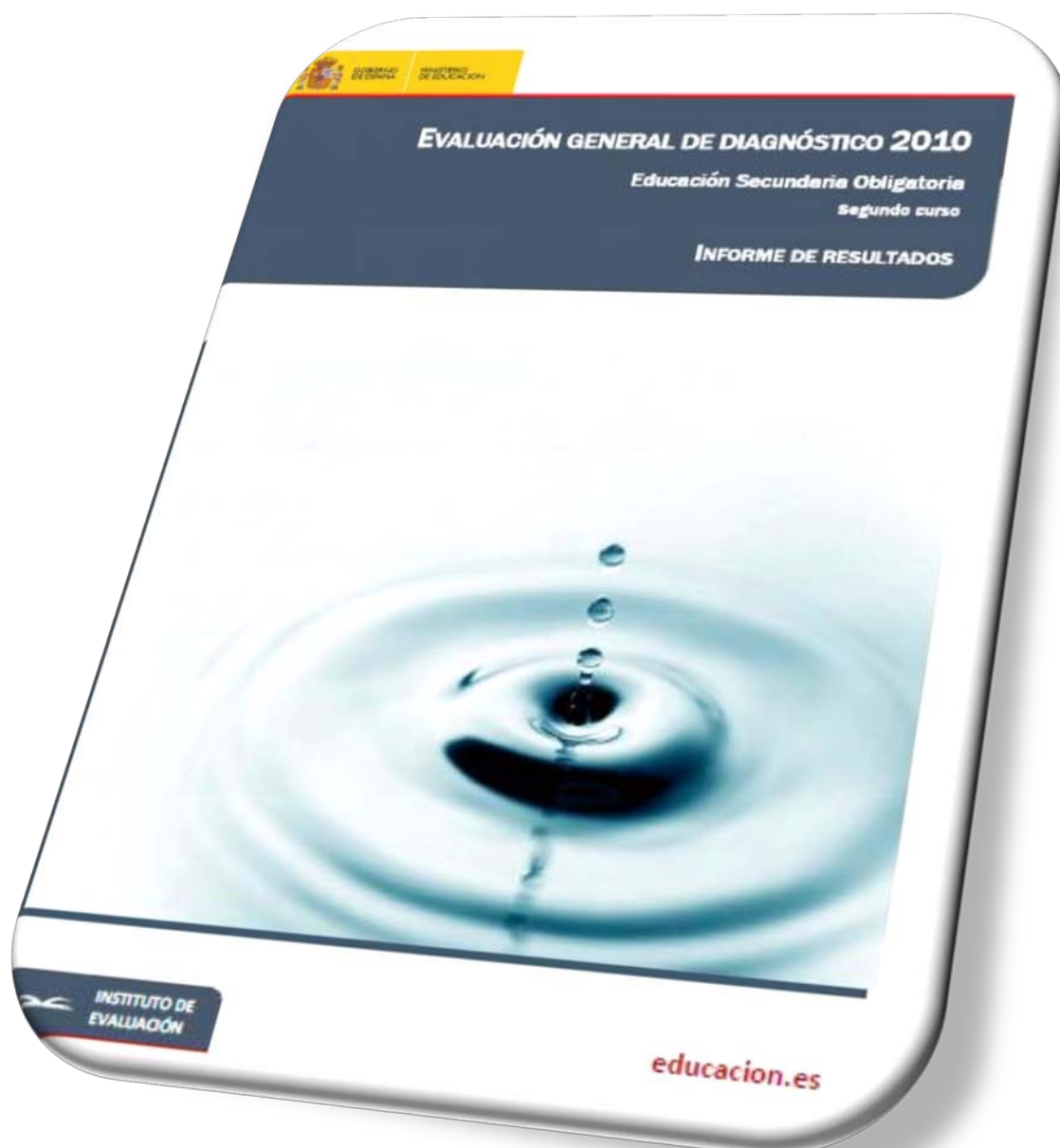

Extracto de ítems liberados contenidos  
en el informe

Ítems aplicados en 2º ESO

[Publicación completa en el INEE](#)

 **COMPETENCIA EN EL CONOCIMIENTO Y LA INTERACCIÓN CON EL MUNDO FÍSICO**

## EL SISMÓGRAFO

Los sismógrafos registran la duración y la magnitud de los seísmos. Una plumilla está conectada mecánicamente a un muelle débil de forma que cualquier temblor de tierra, por pequeño que sea, hace que ésta se mueva señalando trazos que se registran de manera continua sobre un tambor giratorio de papel. El gráfico representado se llama sismograma.

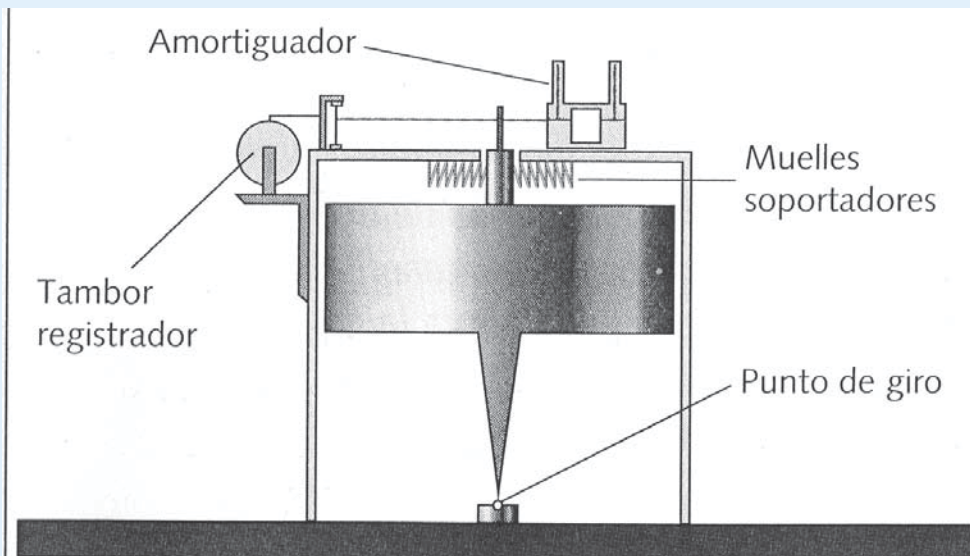

### 1. (C015) Señala la afirmación correcta:

- A El sismógrafo ayuda a prevenir los huracanes.
- B El sismograma se representa sobre un tambor de metal.
- C El gráfico que representa el sismógrafo se llama sismograma.
- D Los sismógrafos son aparatos que miden la velocidad del viento.

*Bloque:* Ciencia, tecnología y sociedad  
*Proceso:* Identificar temas científicos  
*Respuesta correcta:* C  
*Puntuación:* 418  
*Aciertos:* 74,3%  
*Nivel:* 2

### 2. (C016) Los terremotos se originan en:

- A El agua de los océanos.
- B Los glaciares de las montañas.
- C Las fallas de la corteza terrestre.
- D Las capas bajas de la atmósfera.

*Bloque:* La Tierra y el Universo  
*Proceso:* Explicar fenómenos científicamente  
*Respuesta correcta:* C  
*Puntuación:* 423  
*Aciertos:* 72,5%  
*Nivel:* 2

**3. (C017) De las siguientes medidas de prevención ante seísmos, indica la que NO es adecuada.**

- A Meterse en un ascensor para abandonar el edificio.
- B Conocer la situación de las salidas de emergencia de los edificios.
- C Respetar las indicaciones de las personas encargadas de la evacuación.
- D Situarse bajo alguna estructura estable (mesa, marco de una puerta, etc.).

*Bloque:* La Tierra y el Universo  
*Proceso:* Explicar fenómenos científicamente  
*Respuesta correcta:* A  
*Puntuación:* 372  
*Aciertos:* 82,3%  
*Nivel:* 1

**4. (C018) Elige cuál de las siguientes causas provoca terremotos.**

- A El deshielo de los glaciares.
- B La existencia de eclipses solares.
- C La desintegración de un meteorito en el espacio.
- D El movimiento de una placa tectónica respecto a otra.

*Bloque:* La Tierra y el Universo  
*Proceso:* Explicar fenómenos científicamente  
*Respuesta correcta:* D  
*Puntuación:* 321  
*Aciertos:* 88,9%  
*Nivel:* 1

**5. (C019) Enumera los principales daños materiales y humanos que pueden provocar los movimientos sísmicos.**



.....  
.....  
.....

*Bloque:* La Tierra y el Universo  
*Proceso:* Utilizar pruebas científicas  
*Respuesta correcta:* Abierta  
*Puntuación:* 432  
*Aciertos:* 71,5%  
*Nivel:* 2

**6. (C020) El relieve terrestre se forma por la acción de agentes internos (fuerzas internas) y de agentes externos (fuerzas externas). ¿Cuál de los siguientes se considera un agente interno?**

- A El agua.
- B El viento.
- C Los seísmos.
- D La vegetación.

*Bloque:* La Tierra y el Universo  
*Proceso:* Identificar temas científicos  
*Respuesta correcta:* C  
*Puntuación:* 430  
*Aciertos:* 71,3%  
*Nivel:* 2

**7. (C021) El granito es una roca muy común en el relieve de la Península Ibérica. Habrás observado que el granito es:**

- A Blando y fácil de romper.
- B De color negro y con cavidades.
- C De color gris salpicado de negro.
- D Muy poroso y permeable al agua.

*Bloque:* Ciencia, tecnología y sociedad  
*Proceso:* Identificar temas científicos  
*Respuesta correcta:* C  
*Puntuación:* 510  
*Aciertos:* 54,4%  
*Nivel:* 3

## LOS TOMATES DE ANA

El crecimiento de las plantas en general, depende de los cuatro factores siguientes: la luz del Sol, el agua (riegos), el aire y la tierra donde crecen. Ana plantó en su jardín cinco plantas de tomates a diferentes distancias de su casa y quiere investigar el efecto de la cantidad de luz del Sol sobre el tamaño de las plantas.

La figura representa también cómo se mueve el Sol sobre el jardín de Ana desde las 8:00 de la mañana hasta el mediodía. Debido a la orientación de la casa, las plantas más cercanas a la casa reciben menos horas de luz del Sol, mientras las plantas más alejadas de la casa reciben más horas de luz del Sol.

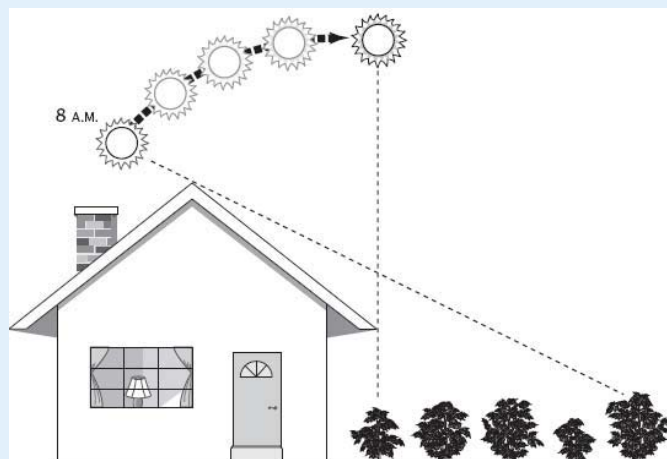

1. (C050) Escribe el nombre de las DOS variables principales involucradas en la investigación que hace Ana en su jardín.



.....  
.....

*Bloque:* Investigación y explicación científicas  
*Proceso:* Identificar temas científicos  
*Respuesta correcta:* Abierta  
*Puntuación:* 571  
*Aciertos:* 16,4%  
*Nivel:* 4

2. (C051) ¿Cuál sería la descripción más exacta de la hipótesis que Ana podría probar?

- A Las plantas más cercanas de la casa crecerán más porque reciben más luz y las más alejadas crecerán menos.
- B Las plantas más alejadas de la casa crecerán más porque reciben más luz y las más cercanas crecerán menos.
- C Las plantas más cercanas de la casa crecerán menos porque reciben más luz y las más alejadas crecerán más.
- D Las plantas más alejadas de la casa crecerán menos porque reciben menos luz y las más cercanas crecerán más.

*Bloque:* Investigación y explicación científicas  
*Proceso:* Explicar fenómenos científicamente  
*Respuesta correcta:* B  
*Puntuación:* 372  
*Aciertos:* 80,9%  
*Nivel:* 1

**3. (C052) ¿Qué ha observado Ana?**

- A Alguna planta no ha crecido nada.
- B La planta más lejana a la casa es la que más ha crecido.
- C La planta más cercana a la casa es la que más ha crecido.
- D La planta más cercana a la casa es la que menos ha crecido.

*Bloque:* Investigación y explicación científicas  
*Proceso:* Utilizar pruebas científicas  
*Respuesta correcta:* B  
*Puntuación:* 427  
*Aciertos:* 69,8%  
*Nivel:* 2

**4. (C053) Puesto que el desarrollo de las plantas depende de varios factores (luz, agua, aire y tierra), para que la demostración de Ana pueda ser válida con toda certeza, ¿qué debería hacer con todos estos factores?**

- A Cuidarse de instalar un sistema de riego automático.
- B Hacer que las plantas no tengan diferencias en agua, aire y tierra.
- C Nada, debe olvidarse de ellos porque no influyen sobre su propósito.
- D Instalar una valla que proteja las plantas frente a las rachas de viento.

*Bloque:* Investigación y explicación científicas  
*Proceso:* Identificar temas científicos  
*Respuesta correcta:* B  
*Puntuación:* 404  
*Aciertos:* 75,8%  
*Nivel:* 1

**5. (C054) Fíjate bien en la figura la altura que alcanzan las cinco plantas de tomates de Ana. ¿Qué conclusión razonable puede sacarse de ello?**

- A Las plantas que reciben más luz crecen más.
- B No está claro que las plantas que reciben más luz crezcan más.
- C La tierra de la parte central del jardín puede ser mejor que el resto.
- D Las plantas pueden haber recibido diferente cantidad de agua de lluvia.

*Bloque:* Investigación y explicación científicas  
*Proceso:* Utilizar pruebas científicas  
*Respuesta correcta:* B  
*Puntuación:* 617  
*Aciertos:* 25,0%  
*Nivel:* 4

**6. (C055) Ana ha escrito un breve informe sobre su experimento. ¿Qué título sería adecuado para ese informe?**

- A Los tomates de Ana.
- B Necesidad de riego de las plantas del jardín.
- C Influencia de la luz en el crecimiento de las plantas.
- D Producción de tomates en los jardines de las viviendas.

*Bloque:* Investigación y explicación científicas  
*Proceso:* Identificar temas científicos  
*Respuesta correcta:* C  
*Puntuación:* 398  
*Aciertos:* 76,2%  
*Nivel:* 1

**7. (C056) En la temporada siguiente, Ana decidió repetir su experimento anterior, pero esta vez usando 100 plantas de tomates en lugar de cinco. Escribe la razón que justifica usar muchas plantas en lugar de unas pocas para probar su propósito.**



.....  
.....  
.....

*Bloque:* Investigación y explicación científicas  
*Proceso:* Utilizar pruebas científicas  
*Respuesta correcta:* Abierta  
*Puntuación:* 646  
*Aciertos:* 16,8%  
*Nivel:* 5



Extracto de ítems liberados contenidos  
en el informe

Ítems aplicados a alumnado de 16 años

[Publicación completa en el INEE](#)

EJEMPLOS DE PREGUNTAS DE LA PRUEBA DE CIENCIAS SOCIALES, GEOGRAFÍA E HISTORIA

Bloque: Sociedad y territorio

**Pregunta fácil** ?

¿Qué función tienen las coordenadas geográficas?

Conocer con exactitud la hora .....1  
 Marcar la distancia de la Tierra a la Luna .....2  
 Calcular la distancia entre la Tierra y el Sol .....3  
 Localizar cualquier punto de la superficie terrestre .....4

**Dificultad intermedia** ?

Si las exportaciones de un país son menores que las importaciones su balanza comercial es:

Positiva .....1  
 Deficitaria .....2  
 Compensada .....3  
 Excedentaria .....4

Sociedad y territorio  
Pregunta fácil

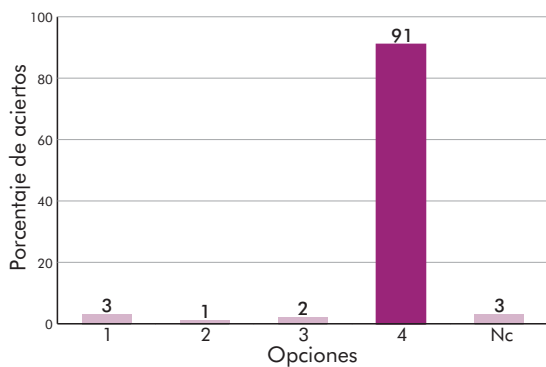

Sociedad y territorio  
Dificultad intermedia

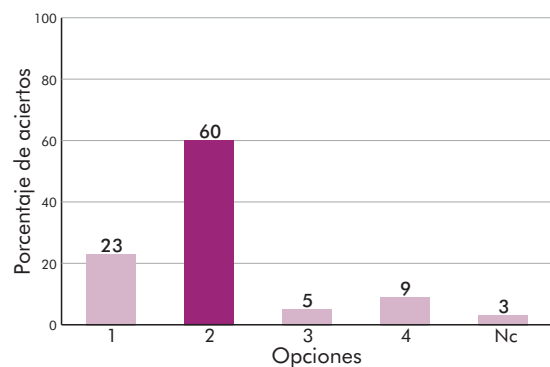



**Dificultad intermedia**



Observa bien el mapa del tiempo, ¿qué situación atmosférica refleja para la Península Ibérica?

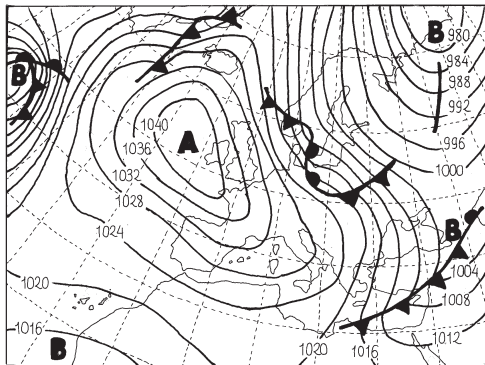

- Nublado por efecto de una borrasca . . . . .1
- De lluvia por efecto de un anticiclón . . . . .2
- Tiempo soleado por efecto del anticiclón . . . . .3
- De lluvia generalizada por efecto del paso de un frente atmosférico . . . . .4

**Pregunta difícil**



Los Fondos Estructurales son ayudas otorgadas por la Unión Europea a sus países miembros para:

- Impulsar la cultura . . . . .1
- Lograr la unión entre los pueblos . . . . .2
- Disminuir los desequilibrios regionales . . . . .3
- Invertir cada país en lo que más le convenga . . . . .4

Sociedad y territorio  
Dificultad intermedia

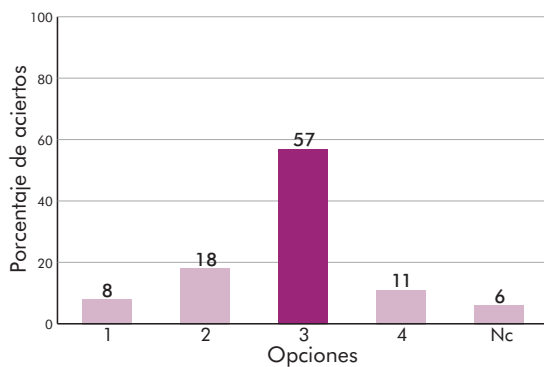

Sociedad y territorio  
Pregunta difícil

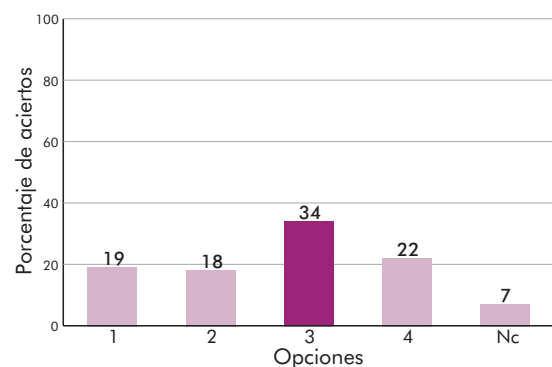

**Bloque: Sociedades históricas y cambio en el tiempo**

**Pregunta fácil** ?

El movimiento obrero surge en el siglo XIX debido a...

- las presiones de los gobiernos para formar sindicatos .....1
- la legislación que favorecía el asociacionismo laboral .....2
- las duras condiciones de vida y de trabajo en la industria .....3
- la necesidad de formar asociaciones benéficas, según mandaba la Iglesia .....4

**Dificultad intermedia** ?

Observa la tabla siguiente:

	Industria algodonera española en 1856 y 1900			
	Husos		Telares	
	Manuales	Mecánicos	Manuales	Mecánicos
1856	31.408	751.877	17.425	7.478
1900	480	1.270.818	2.605	33.729

Comparando los datos de 1856 y los de 1900 podemos deducir que:

- La maquinaria accionada a mano tardó en desaparecer porque era bastante eficaz .....1
- La maquinaria accionada a mano tardó en desaparecer por falta de capitales para mecanizar la industria ...2
- La mecanización de la industria algodonera española fue tardía por falta de fuentes de energía adecuadas ...3
- La producción aumentó mucho, porque aumentó el número de husos y telares y, además, eran más productivos por ser mecánicos .....4

Sociedades históricas y cambio en el tiempo  
**Pregunta fácil**

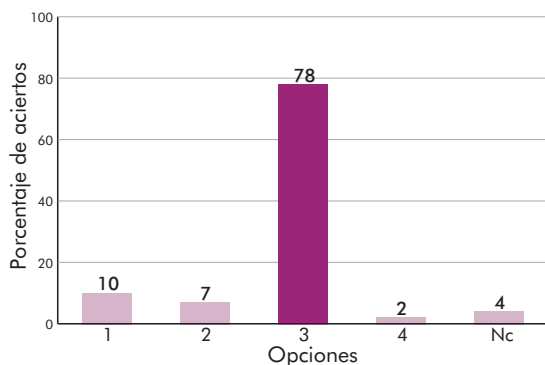

Sociedades históricas y cambio en el tiempo  
**Dificultad intermedia**

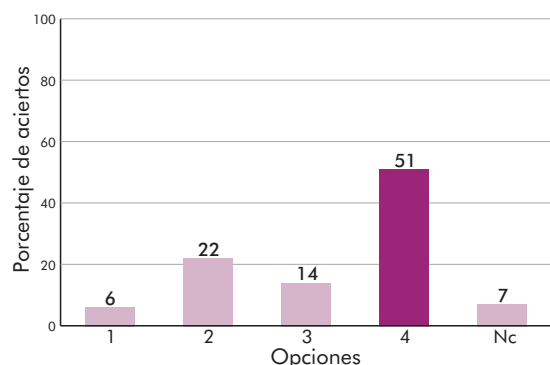

**Dificultad intermedia**



¿A qué estilo artístico pertenece esta portada?



- Románico .....1
- Gótico .....2
- Bizantino .....3
- Barroco .....4

**Pregunta difícil**



De estas cuatro actividades, ¿cuál es la única que se inicia en el Neolítico?

- La caza .....1
- La agricultura .....2
- La elaboración de piezas de hueso .....3
- La fabricación de hachas de piedra .....4

Sociedades históricas y cambio en el tiempo  
**Dificultad intermedia**

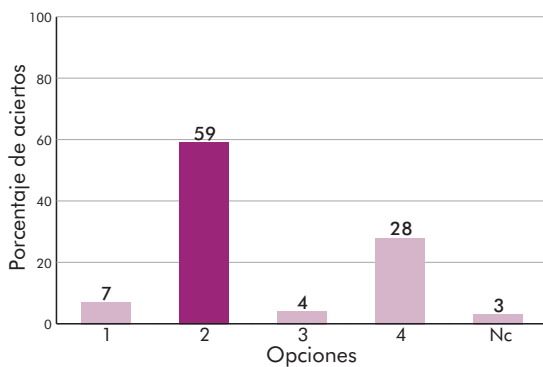

Sociedades históricas y cambio en el tiempo  
**Pregunta difícil**

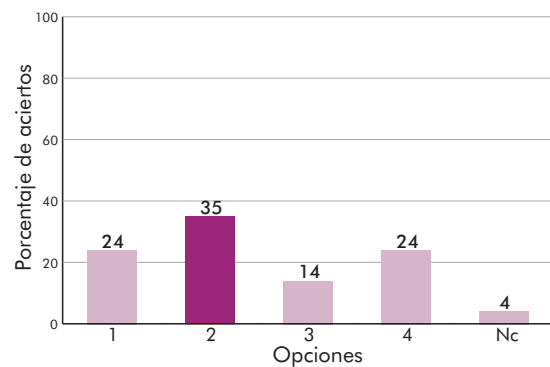

**Bloque: El mundo actual**

**Pregunta fácil** ?

En el año 1998 se celebró el 50 aniversario de la Declaración Universal de los Derechos Humanos. ¿Qué contiene esa declaración?

Un conjunto de leyes científicas .....1  
 Las constituciones de los países democráticos .....2  
 Normas generales para los países de la Unión Europea .....3  
 Normas básicas que garantizan los derechos de las personas .....4

**Dificultad intermedia** ?

Interpreta el significado del siguiente titular de prensa:

*"Durante el año pasado la inflación en el Estado español superó en cinco décimas la media de la Unión Europea".*

En el Estado español, el paro superó en cinco décimas al de la Unión Europea .....1  
 Los precios subieron en el Estado español un 0,5% más que en la Unión Europea .....2  
 La sequía en el Estado español fue un 5% más fuerte que en la Unión Europea .....3  
 El bienestar en el Estado español mejoró cinco décimas al de la Unión Europea .....4

El mundo actual  
Pregunta fácil

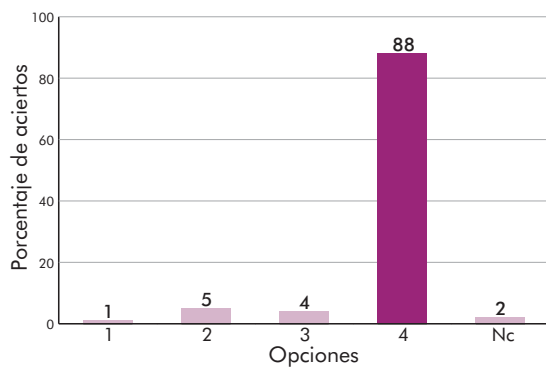

El mundo actual  
Dificultad intermedia

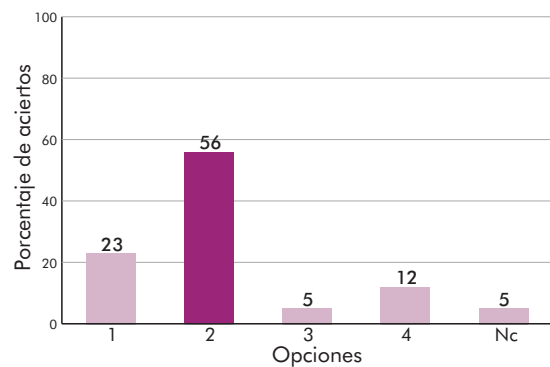

**Dificultad intermedia**



Observa esta obra de arte y señala la opción correcta:



- Su título es *Guernica* y el autor es Joan Miró . . . . .1
- Pablo Picasso denunció con ella los horrores de la Guerra Civil Española . . . . .**2**
- Es de Pablo Picasso y se encuentra expuesta en el Museo de Nueva York . . . . .3
- Representa el bombardeo de la villa de Gernika durante la Segunda Guerra Mundial . . . . .4

**Pregunta difícil**



¿Qué novedad importante introduce la actual Constitución española respecto a las constituciones anteriores?

- La división de poderes . . . . .1
- Que el jefe del poder ejecutivo no cambia . . . . .2
- El sufragio universal masculino y femenino . . . . .3
- La organización territorial en un Estado de las Autonomías . . . . .**4**

**El mundo actual**  
**Dificultad intermedia**

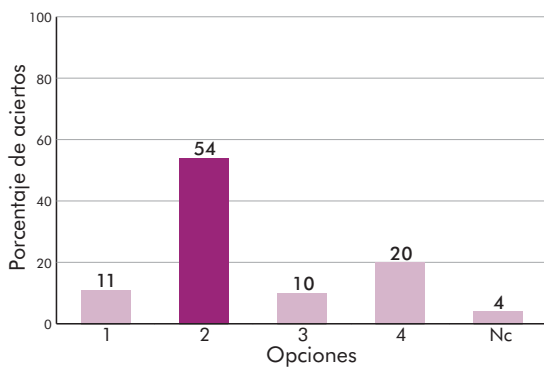

**El mundo actual**  
**Pregunta difícil**

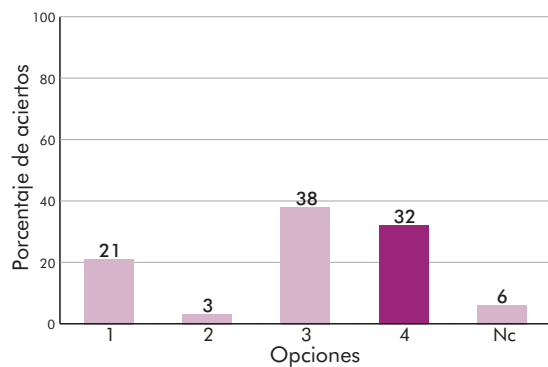



Extracto de ítems liberados contenidos  
en el informe

Ítems aplicados a alumnado de 15 años

[Publicación completa en el INEE](#)

## LLUVIA ÁCIDA

A continuación se muestra una foto de las estatuas llamadas Cariátides, que fueron erigidas en la Acrópolis de Atenas hace más de 2.500 años. Las estatuas están hechas de un tipo de roca llamada mármol. El mármol está compuesto de carbonato de calcio.

En 1980, las estatuas originales fueron trasladadas al interior del museo de la Acrópolis y fueron sustituidas por copias. Las estatuas originales estaban siendo corroídas por la lluvia ácida.



### Pregunta 2: LLUVIA ÁCIDA S485Q02 - 0 1 2 9

La lluvia normal es ligeramente ácida porque ha absorbido algo del dióxido de carbono del aire. La lluvia ácida es más ácida que la lluvia normal porque además ha absorbido gases como óxidos de azufre y óxidos de nitrógeno.

---

Nota: Se conserva la numeración original de las preguntas de la prueba.

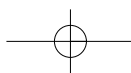

**PISA 2006.**

Programa para la Evaluación Internacional de Alumnos de la OCDE

¿De dónde vienen los óxidos de azufre y los óxidos de nitrógeno que hay en el aire?

.....  
 .....

**LLUVIA ÁCIDA; puntuación de la pregunta 2**

**Máxima puntuación**

Código 2: Cualquiera de las siguientes: gases de escape de los automóviles, emisiones de las industrias, *combustión* de combustibles fósiles como carbón y petróleo, gases de los volcanes y otras cosas similares.

- De quemar carbón y gas.
- Los óxidos del aire vienen de la contaminación producida por fábricas e industrias.
- Volcanes.
- Gases de las centrales eléctricas. *[En este caso central eléctrica incluye las centrales eléctricas que queman combustibles fósiles].*
- Proceden de la combustión de materiales que contienen azufre y nitrógeno.

**Puntuación parcial**

Código 1: Las respuestas incluyen una fuente de contaminación incorrecta y otra correcta.

- Combustibles fósiles y plantas nucleares. *[Las centrales de energía nuclear no son una fuente de lluvia ácida].*
- Los óxidos que se forman a partir del ozono, de la atmósfera y de los meteoritos que vienen a la Tierra. También la combustión de combustibles fósiles.

Respuestas que hacen referencia a contaminación pero no dan una fuente de contaminación que sea una causa importante de lluvia ácida.

- La contaminación.
- El medio ambiente en general, la atmósfera en la que vivimos; por ejemplo, contaminación.
- La gasificación, la contaminación, los fuegos, los cigarrillos. *[No está claro lo que significa gasificación; fuegos no queda suficientemente especificado. El humo de los cigarrillos no es una causa relevante de lluvia ácida],*
- La contaminación como la de las centrales nucleares.





**Nota de corrección:** Mencionar solamente contaminación es suficiente para asignar el Código 1. Todo ejemplo que acompañe a esta palabra será valorado para saber si la respuesta merece el Código 2.

### Ninguna puntuación

Código 0: Otras respuestas, incluyendo aquellas que no mencionen contaminación y que no proporcionen una causa importante de lluvia ácida.

- Son emitidos por los plásticos.
- Son componentes naturales del aire.
- Los cigarrillos.
- El carbón y el petróleo. *[No es suficientemente precisa. No hace referencia a la combustión].*
- Centrales de energía nuclear.
- Residuos industriales. *[No es suficientemente precisa].*

Código 9: Sin respuesta.

El efecto de la lluvia ácida en el mármol puede simularse sumergiendo astillas de mármol en vinagre durante toda una noche. El vinagre y la lluvia ácida tienen prácticamente el mismo nivel de acidez. Cuando se pone una astilla de mármol en vinagre, se forman burbujas de gas. Puede medirse la masa de la astilla de mármol seca antes y después del experimento.

---

### Pregunta 3: LLUVIA ÁCIDA S485Q03

Una astilla de mármol tiene una masa de 2,0 gramos antes de ser sumergida en vinagre durante toda una noche. Al día siguiente, la astilla se extrae y se seca. ¿Cuál será la masa de la astilla de mármol seca?

- A Menos de 2,0 gramos.
- B Exactamente 2,0 gramos.
- C Entre 2,0 y 2,4 gramos.
- D Más de 2,4 gramos.

### LLUVIA ÁCIDA; puntuación de la pregunta 3

#### Máxima puntuación

Código 1: A. Menos de 2,0 gramos.

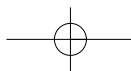

**PISA 2006.**  
Programa para la Evaluación Internacional de Alumnos de la OCDE

### Ninguna puntuación

- Código 0: Otras respuestas.
- Código 9: Sin respuesta.

### Pregunta 5: LLUVIA ÁCIDA S485Q05 - 0 1 2 9

Los alumnos que llevaron a cabo este experimento también pusieron astillas de mármol en agua pura (destilada) durante toda una noche.

Explica por qué los alumnos incluyeron este paso en su experimento.

.....  
.....

### LLUVIA ÁCIDA; puntuación de la pregunta 5

#### Máxima puntuación

- Código 2: Para comparar con la prueba del mármol en vinagre y demostrar que el ácido (vinagre) es necesario para la reacción.
  - Para asegurarse de que el agua de la lluvia debe ser ácida, como la lluvia ácida, para causar esta reacción.
  - Para ver si los agujeros en las astillas de mármol son debidos a otra causa.
  - Porque ésta muestra que las astillas de mármol no reaccionan con ningún otro líquido porque el agua es neutra.

#### Puntuación parcial

- Código 1: Para comparar con la prueba del vinagre y el mármol, pero no queda claro que se hace para demostrar que el ácido (vinagre) es necesario para la reacción.
  - Para comparar con el otro tubo de ensayo.
  - Para ver si la astilla de mármol cambia en agua pura.
  - Los alumnos incluyeron este paso para mostrar lo que pasa cuando llueve sobre el mármol.
  - Porque el agua destilada no es ácida.
  - Para realizar un control.
  - Para ver la diferencia entre agua normal y agua ácida (el vinagre).



### Ninguna puntuación

Código 0: Otras respuestas.

- Para mostrar que el agua destilada no es un ácido.

Código 9: Sin respuesta.

#### Pregunta 10N: LLUVIA ÁCIDA S485Q10N

##### ¿Te interesa la información siguiente?

Marca sólo una casilla en cada fila.

	Me interesa mucho	Me interesa a medias	Me interesa poco	No me interesa
a) Saber qué actividades humanas son las que más contribuyen a la producción de lluvia ácida.	<input type="checkbox"/> <sub>1</sub>	<input type="checkbox"/> <sub>2</sub>	<input type="checkbox"/> <sub>3</sub>	<input type="checkbox"/> <sub>4</sub>
b) Conocer las tecnologías que minimizan la emisión de gases que causan la lluvia ácida.	<input type="checkbox"/> <sub>1</sub>	<input type="checkbox"/> <sub>2</sub>	<input type="checkbox"/> <sub>3</sub>	<input type="checkbox"/> <sub>4</sub>
c) Entender los métodos utilizados para reparar edificios que han sido dañados por la lluvia ácida.	<input type="checkbox"/> <sub>1</sub>	<input type="checkbox"/> <sub>2</sub>	<input type="checkbox"/> <sub>3</sub>	<input type="checkbox"/> <sub>4</sub>

#### Pregunta 10S: LLUVIA ÁCIDA S485Q10S

##### ¿En qué medida estás de acuerdo con las afirmaciones siguientes?

Marca sólo una casilla en cada fila.

	Totalmente de acuerdo	De acuerdo	En desacuerdo	Totalmente en desacuerdo
a) La conservación de las ruinas antiguas debería basarse en estudios científicos sobre las causas del daño.	<input type="checkbox"/> <sub>1</sub>	<input type="checkbox"/> <sub>2</sub>	<input type="checkbox"/> <sub>3</sub>	<input type="checkbox"/> <sub>4</sub>
b) Las afirmaciones respecto a las causas de la lluvia ácida deberían estar basadas en investigaciones científicas.	<input type="checkbox"/> <sub>1</sub>	<input type="checkbox"/> <sub>2</sub>	<input type="checkbox"/> <sub>3</sub>	<input type="checkbox"/> <sub>4</sub>

**PISA 2006.**

Programa para la Evaluación Internacional de Alumnos de la OCDE

## EL EFECTO INVERNADERO

Lee los siguientes textos y contesta a las preguntas que aparecen a continuación.

### EL EFECTO INVERNADERO: ¿REALIDAD O FICCIÓN?

Los seres vivos necesitan energía solar para sobrevivir. La energía que mantiene la vida sobre la Tierra procede del Sol, que al estar muy caliente irradia energía al espacio. Una pequeña proporción de esta energía llega hasta la Tierra.

La atmósfera de la Tierra actúa como una capa protectora de la superficie de nuestro planeta evitando las variaciones de temperatura que existirían en un mundo sin aire.

La mayor parte de la energía irradiada por el Sol pasa a través de la atmósfera de la Tierra. La Tierra absorbe una parte de esta energía y otra parte es reflejada por la superficie de la Tierra. Parte de esta energía reflejada es absorbida por la atmósfera.

Como resultado de todo ello, la temperatura media por encima de la superficie de la Tierra es más alta de lo que lo sería si no existiera atmósfera. La atmósfera de la Tierra funciona como un invernadero, de ahí el término efecto invernadero.

Se dice que el efecto invernadero se ha acentuado durante el siglo XX.

Es un hecho que la temperatura media de la atmósfera ha aumentado. En los periódicos y las revistas se afirma con frecuencia que la principal causa responsable del aumento de la temperatura en el siglo XX es la emisión de dióxido de carbono.

Un estudiante llamado Andrés se interesa por la posible relación entre la temperatura media de la atmósfera de la Tierra y la emisión de dióxido de carbono en la Tierra.

En una biblioteca se encuentra los dos gráficos siguientes.

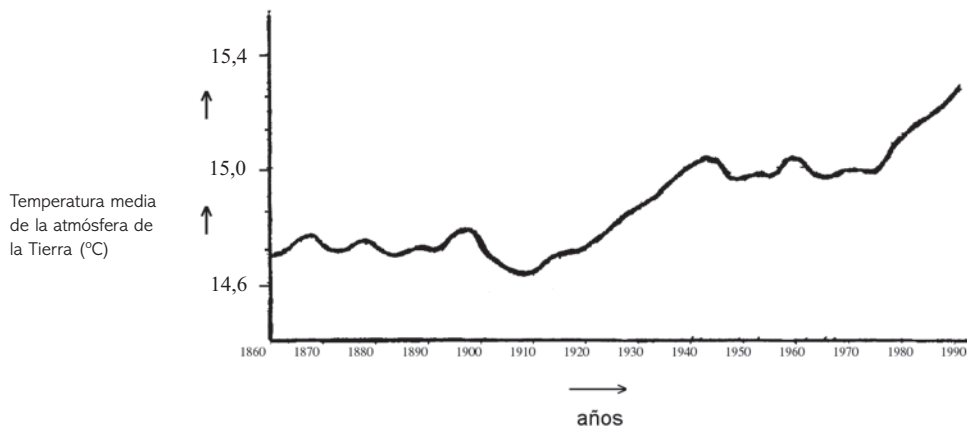
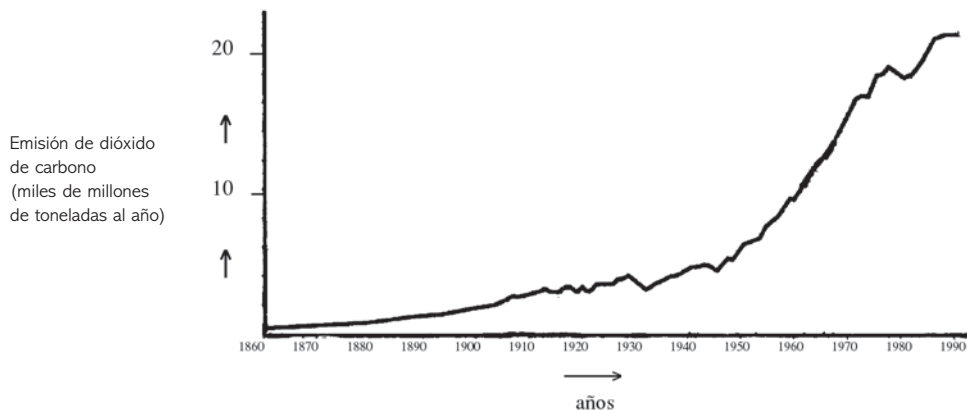

A partir de estos dos gráficos, Andrés concluye que es cierto que el aumento de la temperatura media de la atmósfera de la Tierra se debe al aumento de la emisión de dióxido de carbono.

**Pregunta 3: INVERNADERO** S114Q03 - 01 02 11 12 99

¿Qué se observa en los gráficos que apoye la conclusión de Andrés?

.....  
.....

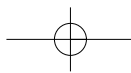
**PISA 2006.**

Programa para la Evaluación Internacional de Alumnos de la OCDE

## INVERNADERO: puntuación de la pregunta 3

### Máxima puntuación

Código 11: Se refiere al aumento (promedio) de ambos, la temperatura y la emisión de dióxido de carbono.

- Según aumentan las emisiones aumenta la temperatura.
- Ambos gráficos aumentan.
- Porque en 1910 empezaron a crecer ambos gráficos.
- La temperatura está aumentando según se emite CO<sub>2</sub>.
- Las líneas de información de los gráficos crecen juntas.
- Todo se incrementa.
- A mayor emisión de CO<sub>2</sub>, más alta es la temperatura.

Código 12: Se refiere (en términos generales) a una relación definitiva entre la temperatura y la emisión de dióxido de carbono.

*[Nota: Con este código se intenta codificar la utilización por parte de los estudiantes de la terminología tal como relación definitiva, forma similar o directamente proporcional; aunque el ejemplo siguiente de respuesta no es estrictamente correcto, muestra suficiente comprensión como para darle la puntuación en este caso.]*

- La cantidad de CO<sub>2</sub> y la temperatura media de la Tierra son directamente proporcionales.
- Tienen una forma similar que indica que tienen relación.

### Ninguna puntuación

Código 01: Se refiere al incremento (media) de la temperatura o de la emisión de dióxido de carbono.

- La temperatura ha subido.
- El CO<sub>2</sub> aumenta.
- Muestra el cambio espectacular de las temperaturas.

Código 02: Se refiere a la temperatura y a la emisión de dióxido de carbono sin tener clara la naturaleza de la relación.

- La emisión de dióxido de carbono (gráfico 1) tiene un efecto sobre el aumento de temperatura de la Tierra (gráfico 2).
- El dióxido de carbono es la causa principal del incremento de la temperatura de la Tierra.

U

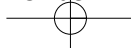

Otras respuestas.

- La emisión de dióxido de carbono está creciendo mucho más que la temperatura media de la Tierra. *[Nota: Esta respuesta es incorrecta porque lo que se ve como respuesta es el grado en que están creciendo la emisión de CO<sub>2</sub> y la temperatura en vez de que ambas estén aumentando.]*
- El aumento del CO<sub>2</sub> a lo largo de los años se debe al incremento de la temperatura de la atmósfera de la Tierra.
- El modo en el que el gráfico sube.
- Hay un aumento.

Código 99: Sin respuesta.

#### Pregunta 4: INVERNADERO S114Q04 0 1 2 9

Otra estudiante, Juana, no está de acuerdo con la conclusión de Andrés. Compara los dos gráficos y dice que algunas partes de los gráficos no apoyan dicha conclusión.

Selecciona como un ejemplo una zona de los gráficos que no confirme la conclusión de Andrés. Explica tu respuesta.

.....  
 .....

#### INVERNADERO: puntuación de la pregunta 4

##### Máxima puntuación

Código 2: Se refiere a una parte concreta de los gráficos en las que ambas curvas no descienden o no ascienden y proporciona la explicación correspondiente.

- Durante el periodo 1900-1910 el CO<sub>2</sub> aumentó mientras que la temperatura descendió.
- De 1980 a 1983 el dióxido de carbono disminuyó y la temperatura aumentó.
- La temperatura durante el siglo XIX es muy constante, pero el primer gráfico se mantiene en crecimiento.
- Entre 1950 y 1980 la temperatura no aumentó, pero el CO<sub>2</sub> sí lo hizo.

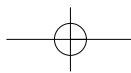
**PISA 2006.**

Programa para la Evaluación Internacional de Alumnos de la OCDE

- Desde 1940 hasta 1975 la temperatura se mantuvo aproximadamente igual a pesar de que la emisión de dióxido de carbono tuvo un incremento brusco.
- En 1940 la temperatura es mucho más alta que en 1920 y tienen similares emisiones de dióxido de carbono.

**Puntuación parcial**

Código 1: Menciona un periodo correcto sin ninguna explicación.

- 1930-1933.
- antes de 1910.

Menciona solo un año concreto (no un periodo de tiempo) con una explicación aceptable.

- En 1980 las emisiones descendieron aunque la temperatura siguió subiendo.

Proporciona un ejemplo que no sustenta la conclusión de Andrés pero comete un error en la mención del periodo. (Nota: Debe haber evidencia de este error – p.e. en el gráfico está marcada un área que ilustra una respuesta correcta y se ha cometido un error al transferir esta información al texto)

- Entre 1950 y 1960 la temperatura disminuyó y la emisión de dióxido de carbono aumentó.

Se refiere a las diferencias entre las dos curvas sin mencionar un periodo específico.

- En algunos puntos la temperatura aumenta incluso si la emisión disminuye.
- Antes había poca emisión y, sin embargo, había una temperatura alta.
- Cuando hay un crecimiento estable en el gráfico 1, no hay un incremento en el gráfico 2, éste se mantiene constante. [Nota: Se mantiene constante "en general".]
- Porque al principio la temperatura se mantenía alta cuando el dióxido de carbono era muy bajo.

Se refiere a una irregularidad en uno de los gráficos.

- Es alrededor de 1910 cuando la temperatura cayó y comenzó a crecer durante un cierto periodo de tiempo.

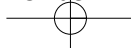



- En el segundo gráfico hay una disminución de la temperatura de la atmósfera de la Tierra justo antes de 1910.

Indica diferencias en los gráficos, pero la explicación es pobre.

- En los años 40 la temperatura era muy alta aunque el dióxido de carbono era bajo. *[Nota: La explicación es muy pobre, aunque la diferencia que se indica es clara.]*

### Ninguna puntuación

Código 0: Se refiere a una irregularidad de una curva sin referirse específicamente a los dos gráficos.

- Sube un poco y baja.
- Descendió en 1930.

Se refiere a un periodo pobremente definido o a un año sin ninguna explicación.

- La parte de en medio.
- 1910.

Otras respuestas.

- En 1940 aumentó la temperatura media, pero no la emisión de dióxido de carbono.
- Alrededor de 1910 la temperatura había aumentado pero no la emisión.

Código 9: Sin respuesta.

### Pregunta 5: INVERNADERO S114Q05- 01 02 03 11 12 99

Andrés insiste en su conclusión de que el incremento de la temperatura media de la atmósfera de la Tierra se debe al aumento de la emisión de dióxido de carbono. Pero Juana piensa que su conclusión es prematura. Ella dice: "Antes de aceptar esta conclusión, debes asegurarte de que los otros factores que podrían influir en el efecto invernadero se mantienen constantes."

Nombra uno de los factores en los que Juana está pensando.

.....

.....

**PISA 2006.**

Programa para la Evaluación Internacional de Alumnos de la OCDE

## INVERNADERO: puntuación de la pregunta 5

### Máxima puntuación

Código 11: Menciona un factor haciendo referencia a la energía/radiación procedente del Sol.

- El calor del Sol y tal vez la posición cambiante de la Tierra.
- La energía reflejada por la Tierra.

Código 12: Menciona un factor que hace referencia a un componente natural o a un posible contaminante.

- Vapor de agua en el aire.
- Nubes.
- Cosas como las erupciones volcánicas.
- Polución atmosférica (gas, combustible).
- El aumento de los gases de los tubos de escape.
- Los CFC (clorofluorocarbonos).
- El número de coches.
- El ozono (como un componente del aire). *[Nota: para las referencias a la reducción, utilice el Código 03.]*

### Ninguna puntuación

Código 01: Se refiere a una causa que influye sobre la concentración de dióxido de carbono.

- La destrucción de las selvas.
- La cantidad de CO<sub>2</sub> que se permite.
- Combustibles fósiles.

Código 02: Se refiere a un factor no-específico.

- Fertilizadores.
- Pulverizadores (*sprays*).
- Cómo ha sido el clima.

Código 03: Otros factores incorrectos u otras respuestas.

- Cantidad de oxígeno.
- Nitrógeno.
- El agujero en la capa de ozono está también haciéndose más grande.

Código 99: Sin respuesta.

## EL GRAN CAÑÓN

El Gran Cañón está situado en un desierto de los Estados Unidos. Es un cañón muy largo y profundo que contiene muchos estratos de rocas. En algún momento del pasado, los movimientos de la corteza terrestre levantaron estos estratos. Hoy en día el Gran Cañón tiene 1,6 km de profundidad en algunas zonas. El río Colorado fluye por el fondo del cañón.

Mira la siguiente foto del Gran Cañón, tomada desde su orilla sur. En las paredes del cañón se pueden ver los diferentes estratos de rocas.

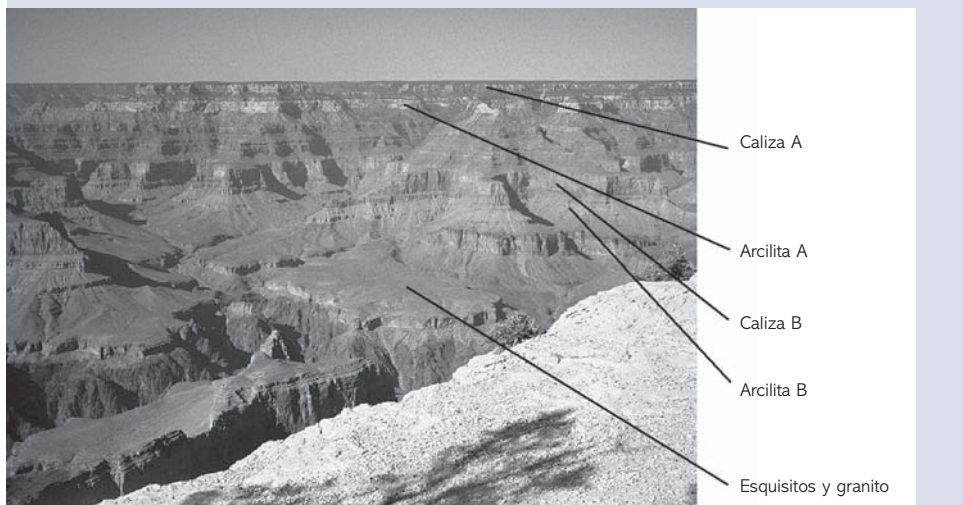

### Pregunta 7: EL GRAN CAÑÓN S426Q07

Cada año unos cinco millones de personas visitan el parque nacional del Gran Cañón. Existe preocupación por el deterioro que está sufriendo el parque debido al elevado número de visitantes.

¿Es posible responder las preguntas siguientes mediante una investigación científica? Marca con un círculo la respuesta, Sí o No, para cada pregunta.

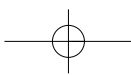
**PISA 2006.**

Programa para la Evaluación Internacional de Alumnos de la OCDE

¿Es posible responder esta pregunta mediante una investigación científica?	¿Sí o No?
¿Qué cantidad de erosión se produce por la utilización de las pistas forestales?	Sí / No
¿El parque es tan bello como lo era hace 100 años?	Sí / No

## EL GRAN CAÑÓN; puntuación de la pregunta 7

### Máxima puntuación

Código 1: Las dos respuestas son correctas: Sí, No, en este orden.

### Ninguna puntuación

Código 0: Otras respuestas.

Código 9: Sin respuesta.

## Pregunta 3: EL GRAN CAÑÓN S426Q03

La temperatura en el Gran Cañón varía de menos de 0 °C a más de 40 °C. Aunque la zona es desértica, las grietas de las rocas a veces contienen agua. ¿De qué manera estos cambios de temperatura y la presencia de agua en las grietas de las rocas contribuyen a acelerar el desmenuzamiento de las rocas?

- A El agua congelada disuelve las rocas calientes.
- B El agua cementa a las rocas entre sí.
- C El hielo pule la superficie de las rocas.
- D El agua congelada se dilata en las grietas de las rocas.

## EL GRAN CAÑÓN; puntuación de la pregunta 3

### Máxima puntuación

Código 1: D. El agua congelada se dilata en las grietas de las rocas.

### Ninguna puntuación

Código 0: Otras respuestas.

Código 9: Sin respuesta.



### Pregunta 5: EL GRAN CAÑÓN S426Q05

En el estrato de caliza A del Gran Cañón se encuentran muchos fósiles de animales marinos, como almejas, peces y corales. ¿Qué sucedió hace millones de años para que aparezcan estos fósiles en este estrato?

- A Antiguamente los habitantes transportaban alimentos marinos desde el océano a esta área.
- B En otro tiempo, los océanos eran más violentos, y olas gigantes arrastraban criaturas marinas hacia el interior.
- C En esa época, la zona estaba cubierta por un océano que más tarde se retiró.
- D Algunos animales marinos vivieron una vez sobre la tierra antes de emigrar al mar.

### EL GRAN CAÑÓN; puntuación de la pregunta 5

#### Máxima puntuación

Código 1: C. En esa época, la zona fue cubierta por el mar y más tarde se retiró.

#### Ninguna puntuación

Código 0: Otras respuestas.

Código 9: Sin respuesta.

### Pregunta 10S: EL GRAN CAÑÓN S426Q10S

¿En qué medida estás de acuerdo con las afirmaciones siguientes?

*Marca sólo una casilla en cada fila.*

	Totalmente de acuerdo	De acuerdo	En desacuerdo	Totalmente en desacuerdo
a) El estudio sistemático de los fósiles es importante.	<input type="checkbox"/> <sub>1</sub>	<input type="checkbox"/> <sub>2</sub>	<input type="checkbox"/> <sub>3</sub>	<input type="checkbox"/> <sub>4</sub>
b) Las medidas de protección contra el deterioro de los parques naturales deben basarse en datos científicos.	<input type="checkbox"/> <sub>1</sub>	<input type="checkbox"/> <sub>2</sub>	<input type="checkbox"/> <sub>3</sub>	<input type="checkbox"/> <sub>4</sub>
c) El estudio científico de los estratos geológicos es importante	<input type="checkbox"/> <sub>1</sub>	<input type="checkbox"/> <sub>2</sub>	<input type="checkbox"/> <sub>3</sub>	<input type="checkbox"/> <sub>4</sub>

## EL EJERCICIO FÍSICO

El ejercicio físico practicado con regularidad, pero con moderación, es bueno para la salud.



### Pregunta 1: EL EJERCICIO FÍSICO S493Q01

¿Cuáles son los beneficios del ejercicio físico practicado con regularidad? Marca con un círculo la respuesta Sí o No para cada afirmación.

¿Es lo siguiente un beneficio del ejercicio físico practicado con regularidad?	¿Sí o No?
El ejercicio físico ayuda a prevenir las enfermedades del corazón y los problemas circulatorios.	Sí / No
El ejercicio físico hace que tengas una dieta saludable.	Sí / No
El ejercicio físico ayuda a prevenir la obesidad.	Sí / No

## EL EJERCICIO FÍSICO; puntuación de la pregunta 1

### Máxima puntuación

Código 1: Las tres respuestas son correctas: Sí, No, Sí, en este orden.

### Ninguna puntuación

Código 0: Otras respuestas.

Código 9: Sin respuesta.

### Pregunta 3: EL EJERCICIO FÍSICO S493Q03

¿Qué sucede cuando se ejercitan los músculos? Marca con un círculo la respuesta, Sí o No, para cada afirmación.

¿Sucede esto cuando se ejercitan los músculos?	¿Sí o No?
Los músculos reciben un mayor flujo de sangre.	Sí / No
Se forma grasa en los músculos.	Sí / No

## EL EJERCICIO FÍSICO; puntuación de la pregunta 3

### Máxima puntuación

Código 1: Las dos respuestas son correctas: Sí, No, en este orden.

### Ninguna puntuación

Código 0: Otras respuestas.

Código 9: Sin respuesta.

### Pregunta 5: EL EJERCICIO FÍSICO S493Q05 - 01 11 12 99

¿Por qué respiras más fuerte cuando haces ejercicio físico que cuando tu cuerpo está en reposo?

.....  
 .....

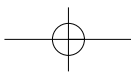
**PISA 2006.**

Programa para la Evaluación Internacional de Alumnos de la OCDE

## EL EJERCICIO FÍSICO; puntuación de la pregunta 5

### Máxima puntuación

Código 11: Para disminuir la cantidad de dióxido de carbono, que ha «aumentado», Y para suministrar «más» oxígeno al cuerpo. [No debe aceptarse aire por dióxido de carbono u oxígeno].

- Cuando haces ejercicio necesitas más oxígeno y produces más dióxido de carbono. La respiración sirve para esto.
- Respirar más rápido permite que entre más oxígeno en la sangre y que se elimine más dióxido de carbono.

Código 12: Para disminuir la cantidad de dióxido de carbono del cuerpo, que ha «aumentado» O para aportar «más» oxígeno al cuerpo pero no ambas.[No debe aceptarse aire por dióxido de carbono u oxígeno].

- Porque debemos deshacernos del dióxido de carbono que se forma.
- Porque los músculos necesitan oxígeno. [Implica que el cuerpo necesita más oxígeno cuando se hace ejercicio (utilizando los músculos)].
- Porque el ejercicio físico consume oxígeno.
- Se respira más fuerte porque llega más oxígeno a los pulmones. [Está mal expresado, pero reconoce que hay una mayor aportación de oxígeno].
- Como se utiliza bastante energía, el cuerpo necesita el doble o el triple de aire y también necesita eliminar el dióxido de carbono. *[El Código 12 se asigna por la segunda frase, la cual implica que el cuerpo debe eliminar más dióxido de carbono de lo normal. La primera frase no contradice a la segunda, pero sola, recibiría el Código 01].*

### Ninguna puntuación

Código 01: Otras respuestas.

- Para que entre más aire en los pulmones.
- Porque los músculos consumen más energía. [No es suficientemente precisa].
- Porque el corazón late más rápido.
- Porque el cuerpo necesita oxígeno. [No se refiere a la necesidad de más oxígeno].

Código 99: Sin respuesta.

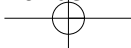



# COMPETENCIA EN COMUNICACIÓN LINGÜÍSTICA (LENGUAS EXTRANJERAS)



<http://www.educacion.gob.es/inee>

<http://www.educacion.gob.es/inee/publicaciones/evaluacion-sistema.html>

<http://www.educacion.gob.es/inee/publicaciones/estudios-ie.html>

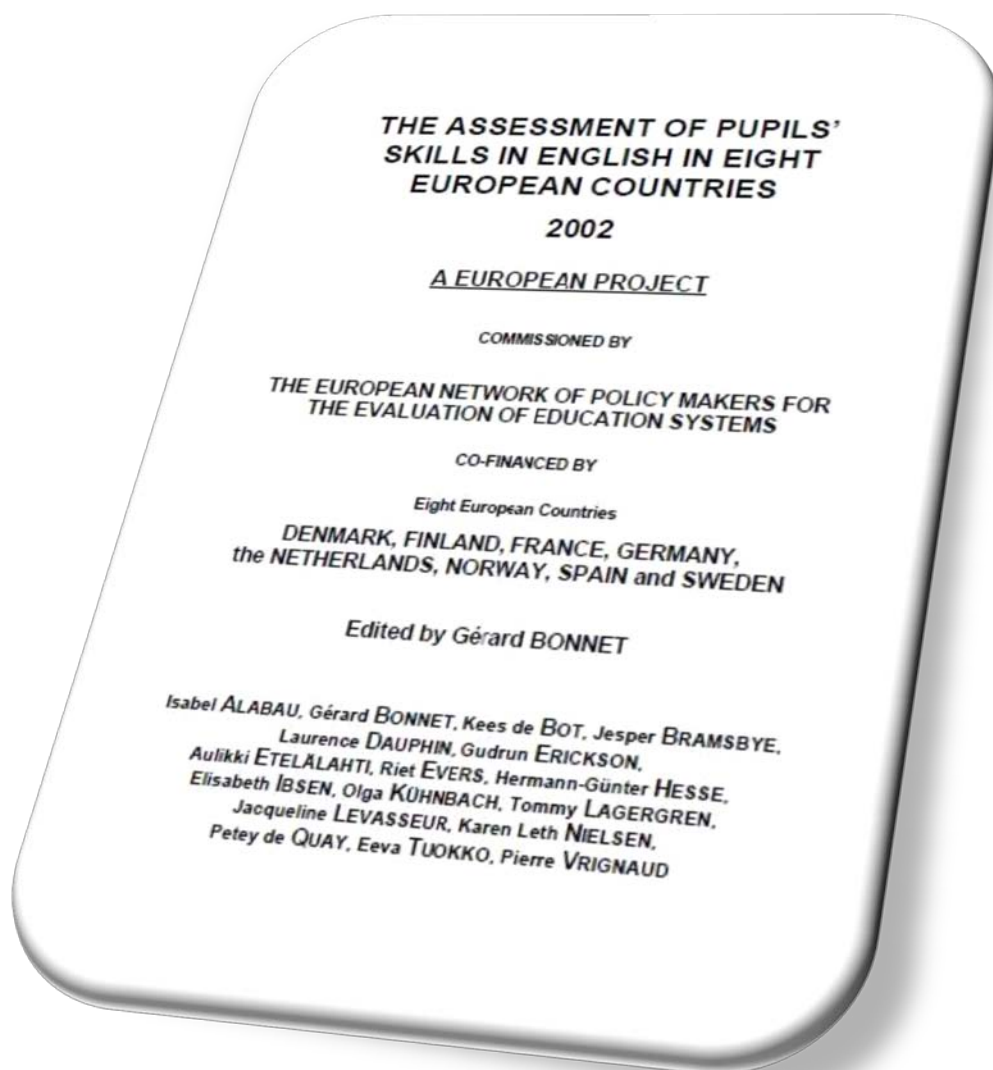

Extracto de ítems liberados contenidos  
en el informe

Ítems aplicados en 4º ESO

[Publicación completa en el INEE](#)

# I. LISTENING COMPREHENSION

## Exercise 1

### SOUTH DINKLEY

This is a map of a town called Dinkley. Take a good look at it and follow the instructions on the CD.

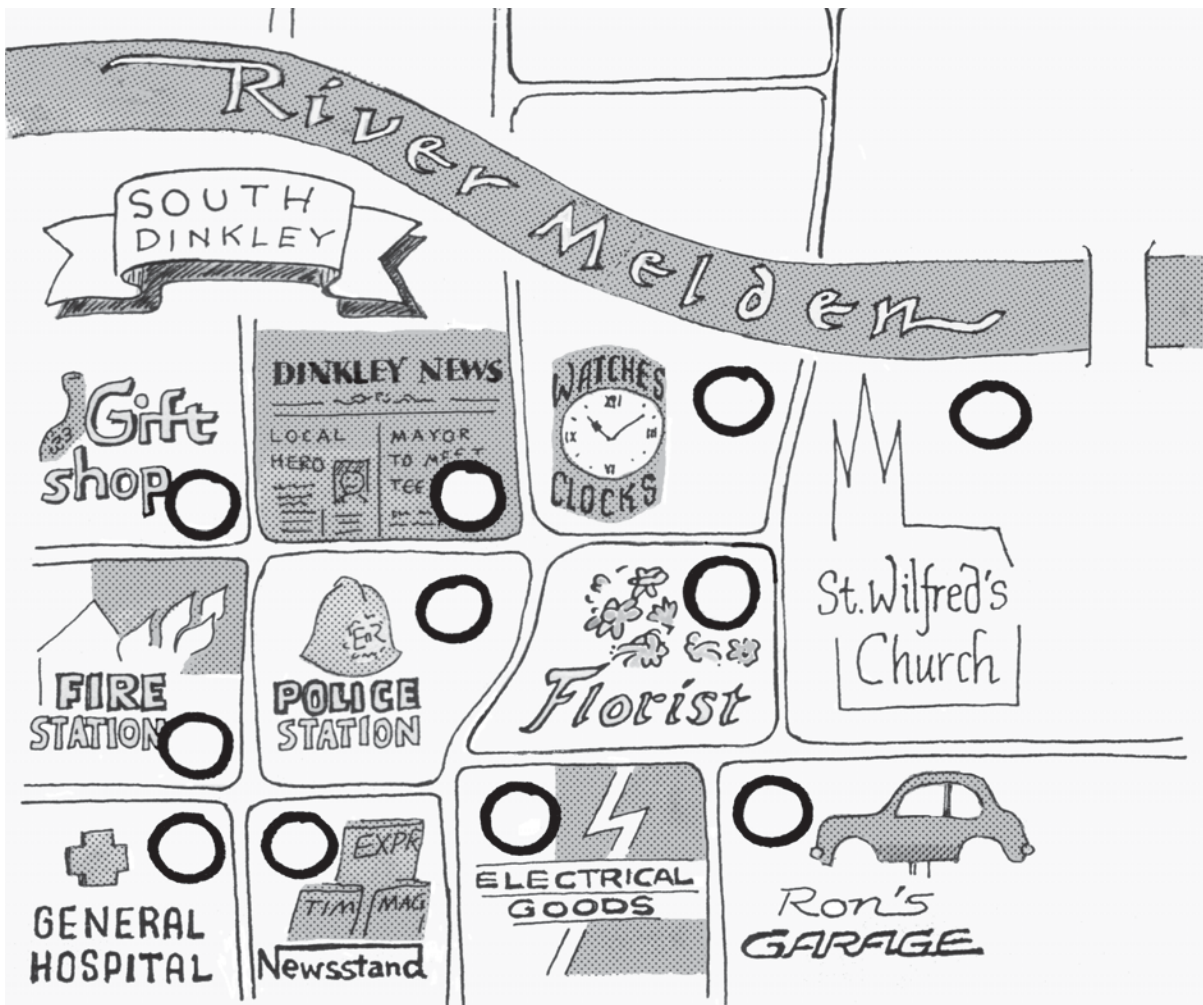

1 2 3 4 9 0  
12

## Exercise 2

# WHAT ARE THEIR JOBS?

You are going to listen to some instructions and then to seven short dialogues. Answer by putting a cross in the circle after the correct job. You will hear each dialogue *only once*.

### 1. What's the woman's job? (item 13)

- a. police officer
- b. housewife
- c. photographer
- d. secretary
- e. hairdresser

### 2. What's the man's job? (item 14)

- a. photographer
- b. police officer
- c. mechanic
- d. taxi driver
- e. doctor

### 3. What's the woman's job? (item 15)

- a. housewife
- b. painter
- c. doctor
- d. veterinary surgeon
- e. dentist

### 4. What's the woman's job? (item 16)

- a. nurse
- b. photographer
- c. hairdresser
- d. housewife
- e. dentist

### 5. What's the man's job? (item 17)

- a. police officer
- b. taxi driver
- c. sailor
- d. fireman
- e. car salesman

1	9	0
13		

1	9	0
17		

### 6. What's the woman's job? (item 18)

- a. photographer
- b. painter
- c. housewife
- d. dentist
- e. hairdresser

1	9	0
14		

1	9	0
18		

### 7. What's the man's job? (item 19)

- a. airline pilot
- b. police officer
- c. car salesman
- d. taxi driver
- e. sailor

1	9	0
15		

1	9	0
19		

1	9	0
16		

### Exercise 3

#### ***AN AMERICAN FRIEND***

Listen carefully! Write the end of each sentence as you listen to the CD. When needed, write numbers, not words. You will hear the telephone message *only once*.

1. The friend's first name is \_\_\_\_\_

| 1 2 9 0 |  
20

2. Her last name is \_\_\_\_\_

| 1 2 9 0 |  
21

3. Cathy's telephone number is \_\_\_\_\_

| 1 9 0 |  
22

4. Cathy's address is \_\_\_\_\_

| 1 9 0 |  
23

5. You can phone the apartment after \_\_\_\_\_

| 1 9 0 |  
24

6. Cathy will be back on \_\_\_\_\_

| 1 2 9 0 |  
25

## II. LINGUISTIC COMPETENCIES

### Exercise 4

Circle the alternative that makes the sentence correct.

1. There isn't \_\_\_\_ milk left in the fridge.

1) many	2) every	3) a little	4) any
---------	----------	-------------	--------

| 1 2 3 4 9 0 |  
26

2. I have \_\_\_\_ money.

1) every	2) a lot of	3) a few	4) any
----------	-------------	----------	--------

| 1 2 3 4 9 0 |  
27

3. We go skiing \_\_\_\_ weekend.

1) all	2) no	3) every	4) some
--------	-------	----------	---------

| 1 2 3 4 9 0 |  
28

4. I don't know \_\_\_\_ people who can speak Japanese.

1) most	2) no	3) many	4) much
---------	-------	---------	---------

| 1 2 3 4 9 0 |  
29

## Exercise 5

Circle the alternative that makes the sentence correct. (The Ø sign means no word, i.e. an empty gap.)

1. They are fond of \_\_\_\_ science fiction films.

1) the	2) a	3) Ø	4) an
--------	------	------	-------

1	2	3	4	9	0
30					

2. I've bought you \_\_\_\_ interesting book.

1) a	2) Ø	3) an	4) some
------	------	-------	---------

1	2	3	4	9	0
31					

3. Did you like \_\_\_\_ book I gave you ?

1) an	2) the	3) Ø	4) a
-------	--------	------	------

1	2	3	4	9	0
32					

4. In my new school there are \_\_\_\_ very young teachers.

1) Ø	2) an	3) the	4) a
------	-------	--------	------

1	2	3	4	9	0
33					

**Exercise 6**

Complete the following two conversations.

1. **Sandra:** – What time is my train leaving?

**Jim:** – What did Sandra ask?

**Tom:** – She \_\_\_\_\_

1	9	0
34		

1	9	0
35		

1	9	0
36		

2. **Mark:** – Dr Trickey will come tomorrow.

**Jim:** – What did Mark say?

**Tom:** – He \_\_\_\_\_

1	9	0
37		

1	9	0
38		



## Exercise 7

First read the whole text and then fill in the correct form of each verb in brackets.

Do you know what happened to me recently?

A week ago, when I (come) \_\_\_\_\_ home in the evening,

1	9	0
39		

I (find) \_\_\_\_\_ a little note on the kitchen table saying:

1	9	0
40		

*“Dear Bob, Granny (just ring) \_\_\_\_\_ .*

1	9	0
41		

*She is sick. I (tell) \_\_\_\_\_ you how she feels*

1	9	0
42		

*when I (be) \_\_\_\_\_ back.*

1	9	0
43		

*You (find) \_\_\_\_\_ some food in the kitchen.*

1	9	0
44		

*Doris”.*

I (sit) \_\_\_\_\_ down at the table

1	9	0
45		

and (start) \_\_\_\_\_ eating.

1	9	0
46		

I (enjoy) \_\_\_\_\_ it.

1	9	0
47		

A little later, I (go) \_\_\_\_\_ to bed and shortly after

1	9	0
48		

I (feel) \_\_\_\_\_ very sick. When Doris arrived home,

1	9	0
49		

she exclaimed : “I am not surprised you’re sick.

You (eat) \_\_\_\_\_ the dog’s dinner!”

1	9	0
50		

III. READING COMPREHENSION

Exercise 8

WHICH STORY?

Each description below (1-16) fits one of the six short newspaper articles on the next page. Which article fits which description? Write the letter for each text (A, B, C, D, E or F) in the box to the right of each description.

NOTE that several descriptions can fit the same article. Therefore, you may have to write the same letter more than once.

Example: A boy was playing .....	A	
1. A train was attacked .....		1 9 0 52
2. A person working on a ship.....		1 9 0 53
3. A building on fire .....		1 9 0 54
4. A child who played in the toilet .....		1 9 0 55
5. Somebody who didn't want to run over animals .....		1 9 0 56
6. An interview with a boxer .....		1 9 0 57
7. Two young criminals .....		1 9 0 58
8. A person who hurt her leg .....		1 9 0 59
9. A boy who had to visit a fire station .....		1 9 0 60
10. A football supporter who was taken to hospital .....		1 9 0 61
11. A long race in an unusual place .....		1 9 0 62
12. A very brave girl.....		1 9 0 63
13. A man who thinks he is a winner .....		1 9 0 64
14. A child who was helped by firemen .....		1 9 0 65
15. A traffic accident on a country road .....		1 9 0 66
16. A girl who saved some animals .....		1 9 0 67

### **A. Potty trained**

*FIREMEN switched on their flashing bluelights to keep a year old toddler amused while they cut a toilet seat from his head.*

*Kim Smith got stuck while playing at his home in Easington, Durham. Firemen carried him to the station and used a saw to free him. Afterwards they rewarded the patient tot by letting him sit in the engine driver's seat.*

### **B. Teenager rescues horses**

A TEENAGER led five horses and a foal to safety after people set fire to a stable.

Niki Willis, 17, of Streatham, freed the trapped animals as the timber building in Stockwell went up in flames. Minutes before she had seen two youths running from the stable. Detective Sergeant Roy Caines at Brixton Police said : "It took a lot of courage to do what she did."

Four stalls were destroyed in the blaze, which caused 15,000 worth of damage.

### **C. Fan hurt**

*A MAN was seriously ill in hospital today after being hit by a rock thrown at a train packed with Brighton football fans. The stone was hurled at the 9.31 p.m. Brighton to Portsmouth train near Shoreham.*

### **D. Honeyghan isn't worried**

DONALD CURRY is one of the sporting world's hardest hitters, but for Britain's Lloyd Honeyghan, who challenges the American for the championship title on Saturday, he is "just another man".

"I don't feel any extra pressure going up against Curry," said Honeyghan. "He is just another man and I'm walking out of Atlantic City with his title."

### **E. Running water**

*RUNNER David Hannah, 23, was unable to take part in his local Torbay marathon in Devon yesterday because he was at sea as assistant purser aboard the royal Princess cruiser liner off the coast of Canada—so he ran the distance 110 times round the deck instead.*

### **F. Shepherd hit by car**

A WOMAN motorist swerved to avoid a flock of sheep and ended up knocking down a woman who was helping them along a lane at Hedley-on-the-Hill, Northumberland. Diane Potts, 25, of Currock Hill, Hedley, was treated for minor leg injuries at Shotley Bridge Hospital and was allowed to go home later. The car driver, Alma Cameron, 57, of North View Terrace, Halfway, Prudhoe, was unhurt.

#### IV. WRITTEN PRODUCTION

### Exercise 9

Fill in what is missing in the dialogue below. It is a discussion about a film. Before you write anything, read the whole dialogue and study carefully what is written before and after each line. When there are words printed in brackets, you must use them.

**Jean:** I went to the cinema yesterday.

**Robert:** \_\_\_\_\_ ?

| 1 9 0 |  
68

**Jean:** I saw "Mrs Doubtfire".

**Robert:** Did you like it ?

**Jean:** Yes. (I/ very much) \_\_\_\_\_

| 1 9 0 |  
69

**Robert:** Did you really ?

**Jean:** Yes, I did.

**Robert:** Personally, I \_\_\_\_\_ that sort of film.

| 1 9 0 |  
70

**Jean:** O.K! That's why I (not ask) \_\_\_\_\_ to come.

| 1 9 0 |  
71

**Robert:** I see. Who did you go with, then ?

**Jean:** I \_\_\_\_\_

| 1 9 0 |  
72

## Exercise 10

### WORKING IN A FAMILY

Read the text in which there are gaps for words that are missing. Fill in the word that you think best fits in the context. Usually only one word fits, but sometimes there are several possibilities.

**Example:** In the sentence "*You must come and \_\_\_\_\_ us soon*", you can write either "*see*" or "*visit*".

**Write only ONE word in each gap.**

One possibility to go abroad is to work as an au pair, that is helping with everyday things in a family, looking after the children etc.

In this sort of job you get full board and pocket \_\_\_\_\_ .

| 1 2 9 0 |  
73

The chance of working as an au pair has been welcomed

\_\_\_\_\_ thousands of young people. They come from

| 1 8 9 0 |  
74

many different \_\_\_\_\_ outside Britain, for instance

| 1 2 3 9 0 |  
75

Holland, Sweden and France.

After maybe ten years at school many of them want to

\_\_\_\_\_ their English. But young people cannot

| 1 2 3 8 9 0 |  
76

usually afford to live away from home \_\_\_\_\_

| 1 2 3 8 9 0 |  
77

having some kind of work which can provide them with

\_\_\_\_\_ least the necessities of life.

| 1 8 9 0 |  
78

For a lot of these young people the chance to practise the language

is not as important \_\_\_\_\_  
79 the wish to enjoy the

| 1 8 9 0 |  
79

freedom of being \_\_\_\_\_  
80 from home. The excitement

| 1 3 8 9 0 |  
80

of living in a large city like London is also a big attraction.

Usually, the relationship \_\_\_\_\_  
81 the au pair and

| 1 8 9 0 |  
81

the family they work for develops into warm and lasting friendship.

To avoid problems, it is extremely \_\_\_\_\_  
82 that

| 1 8 9 0 |  
82

those who take jobs of this kind should have reached the

\_\_\_\_\_  
83 of eighteen and should be well able

| 1 8 9 0 |  
83

to look \_\_\_\_\_  
84 themselves. If possible, they should

| 1 8 9 0 |  
84

stay with a family that has a good reputation and that they

\_\_\_\_\_  
85 something about, perhaps through a friend

| 1 5 8 9 0 |  
85

who \_\_\_\_\_  
86 already worked there. Then living as

| 1 8 9 0 |  
86

an ordinary \_\_\_\_\_  
87 of the family and studying part-time

| 1 2 8 9 0 |  
87

will result in both a deeper understanding of the British

\_\_\_\_\_  
88 of life and a better knowledge of the English

| 1 3 8 9 0 |  
88

language.

## II. SELF-ASSESSMENT OF ENGLISH

What do you think about the different exercises in this test? How difficult are they?

Circle what fits best!

*Easy = 1   Rather easy = 2   Rather difficult = 3   Very difficult = 4*

### 1) How did you find this test?

easy.....1

rather easy.....2

rather difficult.....3

difficult.....4

### 2) Which exercise did you find the easiest?

Ex 1 2 3 4 5 6 7 8 9 10

Circle what fits best!

### 3) Which exercise did you find the most difficult?

Ex 1 2 3 4 5 6 7 8 9 10

Circle what fits best!

Read the statements and decide if what is described is VERY EASY (1), RATHER EASY (2), RATHER DIFFICULT (3) or VERY DIFFICULT (4) for you to do. Circle what fits best!

<i>For me the following is...</i>	<i>very easy</i>	<i>rather easy</i>	<i>rather difficult</i>	<i>very difficult</i>
1. I can understand instructions and questions or requests in everyday English.	1	2	3	4
2. I can understand the main aspects of stories and short stories, if they deal with themes which are familiar to me from school and free time.	1	2	3	4
3. I can get information which is important to me from radio and TV programmes, if they deal with familiar topics.	1	2	3	4
4. I can understand radio and TV programmes, CDs or cassette programmes even if I do not know all the words.	1	2	3	4
5. I can read through texts to find out what they are all about or if they are useful.	1	2	3	4
6. I can understand texts written by other young people and react to their contents.	1	2	3	4
7. I can understand literary texts well enough to be able to say something about them.	1	2	3	4
8. I can choose texts from brochures, magazines, newspapers etc., and get information from them which I need to use for example in a project.	1	2	3	4
9. I can express my own opinion in writing about a drawing, picture or painting.	1	2	3	4
10. I can describe a journey, a weekend, an event or a party in a personal letter.	1	2	3	4
11. I can write down questions for an interview and report from it.	1	2	3	4
12. I can take notes from a text or lecture in order to report about it.	1	2	3	4
13. I can write texts that are perfectly understandable, even though they may contain some mistakes.	1	2	3	4

**Thank you for your co-operation!**





Extracto de ítems liberados contenidos  
en el informe

Ítems aplicados en 2º y 4º ESO

[Publicación completa en el INEE](#)



## EJEMPLOS DE PREGUNTAS

### Preguntas de comprensión oral

#### Pregunta con porcentaje bajo de aciertos

Los alumnos escucharon un diálogo entre dos amigos titulado “Charlotte's holiday”.



[...]

— Oh, yes, that's great! Are you going home?

— Yes, I'm going to England. First I'm flying to Manchester. I'm staying at my friend Gill's house. Then I'll get a train to Liverpool. [...]

Se preguntó:

She will travel by...

- coach ..... .a
- plane and train ..... **.b**
- car ..... .c
- plane ..... .d

4º

Probabilidad de que un alumno responda correctamente a la pregunta por niveles de dominio

50	100	150	200	250	300	350	400	450
0,34	0,34	0,35	0,36	0,40	0,52	0,73	0,90	0,97

Porcentaje medio de aciertos **43%**



**Pregunta con porcentaje intermedio de aciertos**

Los alumnos escucharon un texto titulado: “An interview with Alex”.



[...]

- Well, Alex, what animals come to the clinic?
- Mainly cats and dogs, but sometimes she's called out to a farm or to the zoo.
- To the zoo?
- Yes, I remember last winter when a tiger was sick and my Mum had to go inside the cage. —It was really exciting! [...]

Después tenían que responder a la siguiente pregunta:

Last winter, Alex's mother went to the zoo to...

- see a giraffe .....a
- go into the animal cages .....b
- go into the souvenir shop .....c
- visit a tiger in his cage .....d

**Probabilidad de que un alumno responda correctamente a la pregunta por niveles de dominio**

50	100	150	200	250	300	350	400	450
0,13	0,15	0,22	0,41	0,69	0,89	0,97	0,99	1,00

**Porcentaje medio de aciertos      64%**



**Pregunta con porcentaje alto de aciertos**

Los alumnos escucharon un texto titulado: “A museum”.



[...]  
 — Inside the museum we can also see an Egyptian temple.  
 — A temple in the museum?!  
 — Sure, a temple with hieroglyphics on the walls. It was donated to Italy before it was flooded with water for the Aswan dam project. [...]

Después respondieron a la siguiente pregunta:

Inside the museum....

you can see a temple ..... .a  
 you can see water ..... .b  
 there are lots of pictures ..... .c  
 there is not much to see ..... .d

4º

**Probabilidad de que un alumno responda correctamente a la pregunta por niveles de dominio**

50	100	150	200	250	300	350	400	450
0,26	0,39	0,60	0,80	0,92	0,97	0,99	1,00	1,00

**Porcentaje medio de aciertos 89%**



### Preguntas de comprensión escrita

#### Pregunta con porcentaje bajo de aciertos

Se presentó un texto sobre Elvis Presley.



Some people are always alive. Although they are no longer with us, they seem to be more alive than ever. A good example is Elvis Presley. Years after his death, his name and pictures appear almost daily in the press. His records still sell in the millions. TV programmes and the films tell his life story over and over again. Tourists wait in line to visit his grave. There is no doubt about it. A person may die but the myth will stay.

Los alumnos tuvieron que responder a la siguiente pregunta:

The main idea of the paragraph is:



Elvis' records are still best-sellers .....a  
 Some people are never forgotten .....**b**  
 The Elvis legend continues to grow .....c  
 TV programmes and the films tell Elvis' life .....d

#### Probabilidad de que un alumno responda correctamente a la pregunta por niveles de dominio

50	100	150	200	250	300	350	400	450
0,08	0,09	0,09	0,11	0,21	0,56	0,89	0,98	1,00

Porcentaje medio de aciertos **30%**





**Pregunta con porcentaje intermedio de aciertos**

Se presentó un texto sobre la actividad de acampar al aire libre:



[...] The purposes of camping are varied, although most people go camping to escape from everyday routines and to place themselves in a healthy outdoor environment [...]

Se preguntó:

Most people go camping because they like ...

staying inside buildings ..... .a

open-air activities ..... .b

meeting new people ..... .c

daily routines ..... .d

4º

Probabilidad de que un alumno responda correctamente a la pregunta por niveles de dominio

50	100	150	200	250	300	350	400	450
0,22	0,22	0,23	0,27	0,41	0,70	0,92	0,98	1,00

**Porcentaje medio de aciertos      47%**

Pregunta con porcentaje alto de aciertos

Se presentó un texto escrito sobre las condiciones de uso del bono- carnet para el metro de Londres:



Carnets of 10 tickets are valid for 12 months from the day you buy them. Each ticket is valid for a single Underground journey, starting and finishing in Zone 1, shown on the map. [...]

Se preguntó:

Each ticket can be used...

- only for one Underground journey in Zone 1 .....a
- any time you like for a whole day .....b
- only for people who are single .....c
- only if you don't start your journey in Zone 1 .....d

Probabilidad de que un alumno responda correctamente a la pregunta por niveles de dominio

50	100	150	200	250	300	350	400	450
0,35	0,44	0,55	0,67	0,77	0,85	0,91	0,95	0,97

Porcentaje medio de aciertos 76%



## Preguntas de expresión escrita

### Pregunta con porcentaje bajo de aciertos

Se presentó una ficha con datos sobre la película “The Matrix”.



**Title:** The Matrix  
**Director:** The Wachowski Brothers  
**Characters:** Keanu Reeves (Neo),  
 Laurence Fishburne (Morpheus),  
 and Carrie-Anne Moss (Trinity)  
**Kind of film:** Science Fiction  
**Opinion:** Superb film. Great actors and an excellent actress

Los alumnos tenían que completar un texto utilizando esta información.

[...] This science fiction film is \_\_\_\_\_ by the Wachowski Brothers. [...]

4º

### Probabilidad de que un alumno responda correctamente a la pregunta por niveles de dominio

50	100	150	200	250	300	350	400	450
0,02	0,02	0,03	0,04	0,16	0,57	0,91	0,99	1,00

**Porcentaje medio de aciertos**      **26%**



**Pregunta con porcentaje intermedio de aciertos**

Utilizando la información dada en un cuadro los alumnos tenían que completar un pequeño párrafo sobre un viaje a Kenia.



Last June, Mike went \_\_\_\_\_ Kenya [...]

**Probabilidad de que un alumno responda correctamente a la pregunta por niveles de dominio**

50	100	150	200	250	300	350	400	450
0,04	0,04	0,04	0,07	0,36	0,88	0,99	1,00	1,00

**Porcentaje medio de aciertos      43%**

Pregunta con porcentaje alto de aciertos

Los alumnos tenían que completar una carta mediante la selección de la respuesta adecuada :



[...]  
 My teacher \_\_\_\_\_ I don't work hard enough but that is not true. What about you? Do you feel the same? [...]

- thought ..... .a
- is thinking ..... .b
- thinks ..... .c
- doesn't think ..... .d

4º

Probabilidad de que un alumno responda correctamente a la pregunta por niveles de dominio

50	100	150	200	250	300	350	400	450
0,18	0,18	0,21	0,34	0,65	0,91	0,98	1,00	1,00

Porcentaje medio de aciertos **63%**



### Pregunta de reflexión sistemática sobre la lengua y su aprendizaje

#### Pregunta con porcentaje intermedio de aciertos

Se presentó un texto titulado “King Arthur's Round Table”. Los alumnos tenían que completar los espacios eligiendo la opción correcta: ?

[...]  
 The reason for the table was probably that King Edward III was very fond of the stories \_\_\_\_\_ King Arthur and it was made for him. The results of this investigation have pleased the experts. [...]



for .....a  
 at .....b  
 about .....c  
 from .....d

#### Probabilidad de que un alumno responda correctamente a la pregunta por niveles de dominio

50	100	150	200	250	300	350	400	450
0,16	0,17	0,20	0,32	0,59	0,85	0,96	0,99	1,00

Porcentaje medio de aciertos **58%**





**Pregunta de aspectos socioculturales**

**Pregunta con porcentaje intermedio de aciertos**



Los alumnos respondieron a la siguiente pregunta relacionada con el texto titulado “Juliet Oldfield”, sobre la vida diaria de una atleta:

When do most British people have lunch?

In the morning .....a  
 At night .....b  
 At midday .....c  
 In the evening .....d

4º

**Probabilidad de que un alumno responda correctamente a la pregunta por niveles de dominio**

50	100	150	200	250	300	350	400	450
0,16	0,19	0,26	0,36	0,50	0,65	0,79	0,88	0,94

**Porcentaje medio de aciertos 50%**



# COMPETENCIA SOCIAL Y CIUDADANA



<http://www.educacion.gob.es/inee>

<http://www.educacion.gob.es/inee/publicaciones/estudios-ie.html>

<http://www.educacion.gob.es/inee/publicaciones/evaluacion-diagnostico.html>



Extracto de ítems liberados contenidos  
en el informe

Ítems aplicados en 2º ESO

[Publicación completa en el INEE](#)

## APÉNDICE B: EJEMPLOS DE ÍTEMS DE LA MUESTRA

### Ejemplo 1

El Ejemplo 1 es una adaptación de un ítem utilizado en la prueba piloto del ICCS. Este ítem evalúa lo siguiente:

- **Dominio de contenido 1:** Sociedad y sistemas cívicos
  - o **Subdominio:** Instituciones estatales
    - **Aspecto:** Legislaturas/parlamentos
  - o **Concepto clave:** Votar/sufragio.
- **Dominio cognitivo 1:** Conocimiento
  - o **Proceso:** Describir

<b>E1</b>	¿Qué personas pueden votar en las Cortes?
* <input type="checkbox"/>	Los representantes elegidos en las elecciones nacionales
<input type="checkbox"/>	Los jueces del Tribunal Supremo
<input type="checkbox"/>	Grandes empresarios que pagan para poder votar
<input type="checkbox"/>	Los miembros del Cuerpo Nacional de Policía de mayor antigüedad

Nota: \* = respuesta correcta.



### Ejemplos 2 y 3

Los ejemplos 2 y 3 se presentaron juntos formando una unidad en la prueba piloto del ICCS. Una unidad está compuesta por uno o más ítems que aparecen seguidos y que se refieren a un mismo tema o a una determinada información. El ejemplo 2 valora lo siguiente:

- **Dominio de contenido 1:** Sociedad y sistemas cívicos
  - o **Subdominio:** Instituciones estatales
    - **Aspecto:** Gobierno
  - o **Concepto clave:** Poder/autoridad
- **Dominio cognitivo 2:** Razonamiento y análisis
  - o **Proceso:** Generalizar

Las Naciones Unidas disponen de observadores electorales que comprueban si las elecciones de un país se llevan a cabo de forma justa.

Las Naciones Unidas sólo pueden enviar observadores electorales a un país si éste se lo pide.

Zedlandia pidió a las Naciones Unidas que supervisara sus elecciones nacionales. Al finalizar éstas, los observadores electorales manifestaron que el proceso electoral había sido justo.

<b>E2</b>	¿De qué manera el informe de que las elecciones han sido justas ayudan al gobierno elegido a gobernar Zedlandia?
<input type="checkbox"/>	Es más probable que las personas que no hayan votado al nuevo gobierno cambien de idea y estén de acuerdo con todas las decisiones que tome el nuevo gobierno.
* <input type="checkbox"/>	Es más probable que las personas que no hayan votado al nuevo gobierno acepten la autoridad de dicho gobierno para tomar decisiones.
<input type="checkbox"/>	Es más probable que las personas que hayan votado al nuevo gobierno vuelvan a votarlo en el futuro.
<input type="checkbox"/>	Es más probable que las personas que hayan votado al nuevo gobierno estén de acuerdo con todo lo que haga ese gobierno.

Nota: \* = respuesta correcta.





El ejemplo 3 valora:

- **Dominio de contenido 1: Sociedad y sistemas cívicos**
  - o **Subdominio:** Instituciones estatales
    - **Aspecto:** Gobierno
  - o **Concepto clave:** Democracia
- **Dominio cognitivo 2: Razonamiento y análisis**
  - o **Proceso:** Integrar

<b>E3</b>	¿Qué mensaje querrán dar las Naciones Unidas al mundo colaborando con los países en la supervisión de sus elecciones?
<input type="checkbox"/>	Que la mayoría de los países no quieren celebrar unas elecciones justas.
<input type="checkbox"/>	Que los países sólo tienen que celebrar elecciones justas cuando están supervisadas por observadores electorales.
* <input type="checkbox"/>	Que los países tienen la responsabilidad de asegurarse de que sus elecciones sean justas.
<input type="checkbox"/>	Que la única manera de garantizar que se celebren unas elecciones justas es que estén presentes los observadores electorales.

Nota: \* = respuesta correcta.

#### Ejemplo 4

El ejemplo 4 corresponde a un ítem liberado del CIVED, y por tanto se desarrolló en relación con el modelo conceptual del CIVED. Diecisiete de los ochenta ítems de las pruebas del ICCS son ítems de tendencia del CIVED (no liberados). El ejemplo 4 ilustra tanto la “naturaleza” de los ítems del CIVED como su parecido y coherencia con los nuevos ítems desarrollados en el ICCS. El marco de la evaluación del ICCS incorpora el modelo conceptual del CIVED y se fundamenta en él. En el test del ICCS se incluyeron los ítems de tendencia no liberados del CIVED para facilitar la medición del rendimiento cognitivo de los alumnos en el ICCS con el mismo sistema de medición empleado en el CIVED. Por tanto es posible asignar los ítems de las pruebas del CIVED (de tendencia y liberados) al marco de la evaluación del ICCS. El ítem del ejemplo 4 puede asignarse a:

- **Dominio de contenido 1: Sociedad y sistemas cívicos**
  - o **Subdominio:** Instituciones civiles
    - **Aspectos:** Partidos políticos
  - o **Concepto clave:** Democracia
- **Domino cognitivo 1: Conocimiento**
  - o **Proceso:** Describir

<b>E4</b>	¿Cuál es la finalidad de que haya más de un partido político en los países democráticos?
* <input type="checkbox"/>	Representar diferentes opiniones o intereses en el Congreso
<input type="checkbox"/>	Limitar la corrupción política
<input type="checkbox"/>	Evitar las manifestaciones políticas
<input type="checkbox"/>	Promover la competencia económica

Nota: \* = respuesta correcta.



### Ejemplo 5

El ejemplo 5 es uno de los ocho ítems de respuesta abierta utilizados en la prueba piloto del ICCS. En la página siguiente se incluye una guía de puntuación para este ejemplo con el fin de ilustrar las diferentes categorías de puntuación que se asignaron a las distintas categorías conceptuales de respuesta de los alumnos al ítem. El ítem 5 evalúa lo siguiente:

- **Domino de contenido 3:** Participación cívica
  - o **Subdominio:** Participación en la comunidad
    - **Aspecto:** Ofrecerse voluntario
  - o **Concepto clave:** Colaboración cívica
- **Dominio cognitivo 1:** Razonamiento y análisis
  - o **Proceso:** Comprender la motivación cívica

Un centro educativo local celebra el día de los voluntarios. Ese día, los padres se ofrecen voluntarios para acudir al centro y pintar las aulas. No reciben ningún pago a cambio de dicho trabajo.  
Alejandro Ortiz es un padre al que no le gusta pintar, pero de todos modos se ofrece voluntario.

E5	Explica cuál es la principal razón por la que Alejandro Ortiz se presenta como voluntario para pintar las aulas.



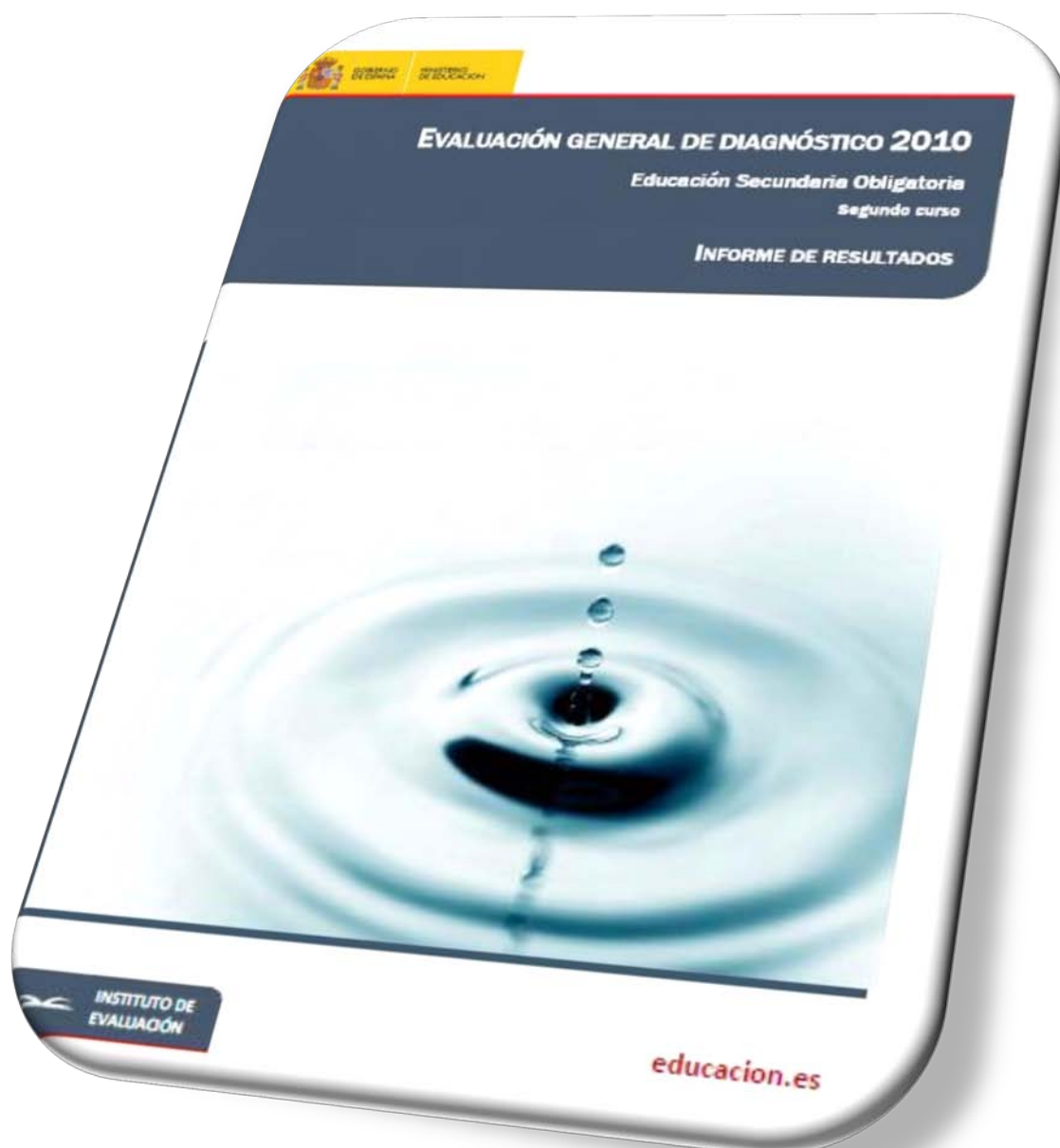

Extracto de ítems liberados contenidos  
en el informe

Ítems aplicados en 2º ESO

[Publicación completa en el INEE](#)

## IMPUESTOS, SERVICIOS Y GASTO PÚBLICO

A nadie le gusta pagar impuestos ni que le pidan explicaciones, como tampoco las sanciones de tráfico, pero un país desarrollado no puede prescindir de aquéllos ni de éstas. La generalización de los impuestos es una de las modernizaciones aportadas por la democracia y, en este punto, España sí ha logrado converger con la normalidad europea.

Fuente: *El País.com*  
JOAQUÍN PRIETO 23/08/2009.

## IMPUESTOS Y SERVICIOS MUNICIPALES

### ¿Dónde va el dinero de los impuestos?

“Hay dotaciones en todos los barrios. Todos los vecinos tienen un centro cívico cerca, o un centro de salud o un polideportivo. Explicamos a los ciudadanos en qué gastamos cada euro.”

Fuente: *www.20minutos.es*

### Gastos públicos del Estado. Año 2009

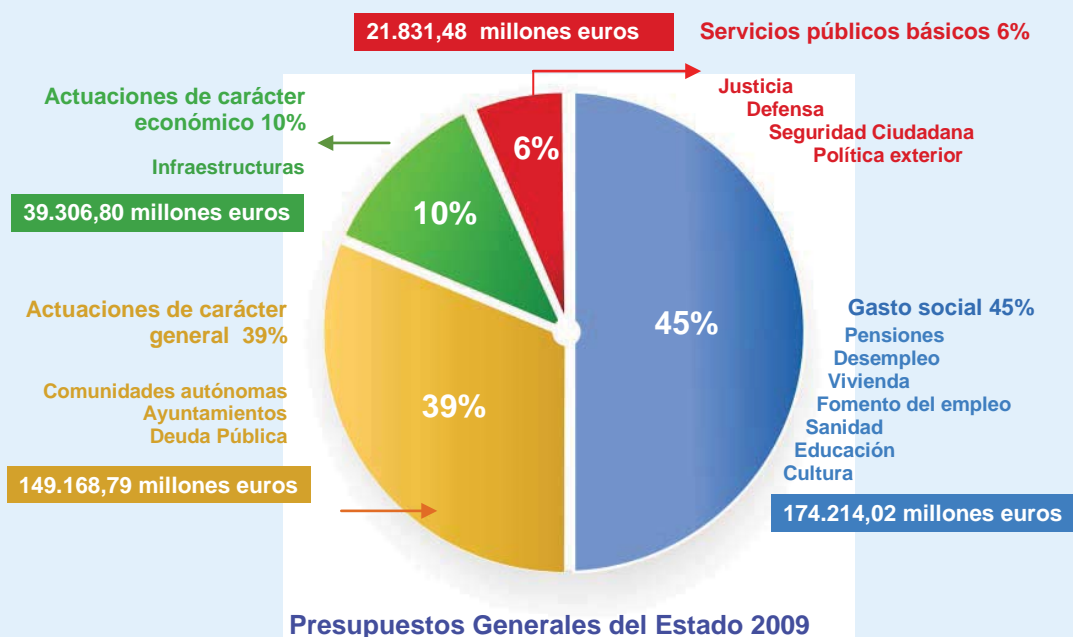

Fuente: *Agencia Tributaria.*

1. (S008) ¿Por qué crees que el autor dice que un país desarrollado no puede prescindir de los impuestos? Porque...

- A facilitan la relación de los ciudadanos con el Estado y organizan el tráfico.
- B así las empresas y las administraciones públicas ahorran dinero en su presupuesto.
- C sin ellos no podría haber funcionarios en las diferentes administraciones públicas.
- D permiten que las administraciones públicas proporcionen servicios a sus ciudadanos.

*Bloque:* La sociedad y la organización social  
*Proceso:* Utilizar la información  
*Respuesta correcta:* D  
*Puntuación:* 471  
*Aciertos:* 60,9%  
*Nivel:* 2

2. (S009) Lee atentamente el segundo texto y explica el significado de la frase: "Explicamos a los ciudadanos en qué gastamos cada euro."



.....

.....

.....

.....

.....

*Bloque:* La sociedad y la organización social  
*Proceso:* Utilizar la información  
*Respuesta correcta:* Abierta  
*Puntuación:* 618  
*Aciertos:* 30,4%  
*Nivel:* 4

3. (S010) Observa el gráfico y señala la respuesta correcta.  
Casi la mitad del gasto público de 2009 se destina a...

- A pagos de deuda pública destinados a cubrir el déficit del Estado.
- B políticas sociales para cubrir las necesidades esenciales de los ciudadanos.
- C servicios relacionados con la defensa y seguridad de los ciudadanos y los territorios.
- D construcción de carreteras, aeropuertos, líneas de ferrocarril, etc.

*Bloque:* La sociedad y la organización social  
*Proceso:* Utilizar la información  
*Respuesta correcta:* B  
*Puntuación:* 477  
*Aciertos:* 60,2%  
*Nivel:* 2

**4. (S011) Incluidos en el apartado de gasto social del gráfico aparecen otros grupos de gastos más pequeños. Rellena las frases siguientes con la información correcta. Para ello, utiliza palabras del recuadro.**

Sanidad	Educación	Cultura
Desempleo	Pensiones	Vivienda



La hermana de Laura está estudiando en la Universidad. Ha obtenido una beca para pagar sus estudios. El dinero para la beca proviene de los gastos destinados a.....

Alba ha visitado el Museo del Prado en un viaje con su colegio. El dinero para el mantenimiento y la compra de obras de arte proviene de la partida de.....

El padre de Alba está en paro porque la empresa en la que trabajaba cerró hace poco. En estos momentos está buscando trabajo. Recibe una ayuda de 700 € mensuales. Esta ayuda procede de la partida de.....

*Bloque:* La sociedad y la organización social  
*Proceso:* Comprender los hechos sociales  
*Respuesta correcta:* Abierta  
*Puntuación:* 398  
*Aciertos:* 76,1%  
*Nivel:* 1

**5. (S012) En una sociedad desarrollada...**

- A todos los ciudadanos cumplen las normas que regulan la vida comunitaria.
- B todos los ciudadanos reciben servicios públicos eficaces que mejoran su calidad de vida.
- C todos los ciudadanos tienen un trabajo asalariado por cuenta ajena según su formación.
- D todos los ciudadanos son propietarios de su vivienda habitual.

*Bloque:* La sociedad y la organización social  
*Proceso:* Comprender los hechos sociales  
*Respuesta correcta:* B  
*Puntuación:* 479  
*Aciertos:* 59,3%  
*Nivel:* 2

6. (S013) En ocasiones, algunas personas, empresas o colectivos deciden voluntariamente no pagar impuestos o pagar menos de lo que les correspondería. Este comportamiento se llama fraude fiscal. Observa la tabla y di en qué casos se está cometiendo un delito fiscal. Señala con una (X) donde proceda.

	NO	SÍ
Inés saca a pasear a los perros de su vecina que es anciana. A veces recibe un poco de dinero a cambio y no lo declara.		
Las cuentas bancarias de la empresa de Alfonso están en un país extranjero. Nunca las declara.		
Fernando, además de su trabajo habitual, hace "pequeños trabajos" para una empresa. Nunca los declara.		
Clara ha conseguido un trabajo en una empresa importante porque su hermana es la directora.		

*Bloque:* La sociedad y la organización social  
*Proceso:* Comprender los hechos sociales  
*Respuesta correcta:* Abierta  
*Puntuación:* 609  
*Aciertos:* 31,8%  
*Nivel:* 4

7. (S014) ¿Es correcta la siguiente afirmación? Razona tu respuesta.

**“El hecho de que algunas personas, empresas o colectivos decidan no pagar impuestos o pagar menos de lo que les correspondería nos perjudica a todos.”**



.....

.....

.....

.....

.....

*Bloque:* La sociedad y la organización social  
*Proceso:* Convivir en sociedad  
*Respuesta correcta:* Abierta  
*Puntuación:* 569  
*Aciertos:* 39,5%  
*Nivel:* 4

## DECLARACIÓN UNIVERSAL DE LOS DERECHOS HUMANOS

### PREÁMBULO

CONSIDERANDO que la libertad, la justicia y la paz en el mundo tienen por base el reconocimiento de la dignidad intrínseca y de los derechos iguales e inalienables de todos los miembros de la familia humana;

CONSIDERANDO que el desconocimiento y el menosprecio de los derechos humanos han originado actos de barbarie ultrajantes para la conciencia de la humanidad; y que se ha proclamado, como la aspiración más elevada del hombre, el advenimiento de un mundo en que los seres humanos, liberados del temor y de la miseria, disfruten de la libertad de palabra y de la libertad de creencias;

(...) CONSIDERANDO también esencial promover el desarrollo de relaciones amistosas entre las naciones;

CONSIDERANDO que los pueblos de las Naciones Unidas han reafirmado en la Carta su fe en los derechos fundamentales del hombre, en la dignidad y el valor de la persona humana y en la igualdad de derechos de hombres y mujeres; y se han declarado resueltos a promover el progreso social y a elevar el nivel de vida dentro de un concepto más amplio de la libertad;

(...) y CONSIDERANDO que una concepción común de estos derechos y libertades es de la mayor importancia para el pleno cumplimiento de dicho compromiso.

### LA ASAMBLEA GENERAL

#### Proclama:

LA PRESENTE DECLARACIÓN UNIVERSAL DE LOS DERECHOS HUMANOS como ideal común por el que todos los pueblos y naciones deben esforzarse, a fin de que tanto los individuos como las instituciones, inspirándose constantemente en ella, promuevan, mediante la enseñanza y la educación, el respeto a estos derechos y libertades. (...)

1. (S035) La Declaración Universal de los Derechos Humanos se firmó en 1948, como respuesta a diversos hechos históricos cuya repetición se quería evitar. Señala dos de los objetivos que aparecen la Declaración.



.....  
.....  
.....

*Bloque:* Las sociedades actuales  
*Proceso:* Utilizar la información  
*Respuesta correcta:* Abierta  
*Puntuación:* 558  
*Aciertos:* 42,8%  
*Nivel:* 3



**2. (S036) ¿Por qué es importante respetar los derechos humanos?**

- A Porque son derechos que toda persona tiene por el hecho de serlo.
- B Porque los derechos humanos están recogidos en las leyes de todos los países del mundo.
- C Porque el país que no los cumpla será castigado por la Organización de las Naciones Unidas.
- D No es importante respetar los derechos humanos: cada cual debe defenderse como pueda.

*Bloque:* Las sociedades actuales  
*Proceso:* Comprender los hechos sociales  
*Respuesta correcta:* A  
*Puntuación:* 385  
*Aciertos:* 77,2%  
*Nivel:* 1

**3. (S037) En la actualidad, esta Declaración se cumple:**

- A Totalmente en los países industrializados, pero no en el resto.
- B En ningún caso, la Declaración de los Derechos Humanos ya no tiene validez.
- C Parcialmente, todavía es necesario trabajar por los derechos humanos en todo el mundo.
- D Totalmente, el incumplimiento de los derechos humanos ya no es una preocupación en el mundo actual.

*Bloque:* Las sociedades actuales  
*Proceso:* Comprender los hechos sociales  
*Respuesta correcta:* C  
*Puntuación:* 395  
*Aciertos:* 74,6%  
*Nivel:* 1

**4. (S038) La Declaración de los Derechos Humanos menciona la libertad de palabra y la libertad de creencias. Algunas de las siguientes acciones están recogidas en esta Declaración y otras no. Diferéncialas escribiendo una (X) en la columna que corresponda.**

*Bloque:* Las sociedades actuales  
*Proceso:* Convivir en sociedad  
*Respuesta correcta:* Abierta  
*Puntuación:* 389  
*Aciertos:* 72,1%  
*Nivel:* 1

	No	Sí
Puedo contar libremente la vida privada de un amigo.		
Puedo decir que mi opinión vale más que la de los demás.		
Puedo expresar libremente mis opiniones o mis creencias religiosas.		
Puedo decirle a alguien que no estoy de acuerdo con lo que piensa.		
Puedo burlarme de alguien por sus opiniones o por sus creencias religiosas.		
Puedo decir lo que quiera y como quiera, aunque dañe a otras personas.		

**5. (S039) El artículo 1 de la Declaración Universal de los Derechos Humanos dice: *Todos los seres humanos nacen libres e iguales en dignidad y derechos y, dotados como están de razón y conciencia, deben comportarse fraternalmente los unos con los otros.***

**Señala en cuál de las siguientes situaciones se vulnera este derecho:**

- A En un restaurante, un camarero sirve la mesa a empresarios con mucho dinero.
- B Tras un examen, un profesor de Matemáticas pone notas diferentes a sus alumnos en lugar de poner a todos la misma nota.
- C En una empresa, una administrativa cobra un 25% menos de sueldo por ser mujer a pesar de que realiza las mismas tareas que sus compañeros de trabajo.
- D Una persona no quiere pagar por el periódico el mismo precio que los demás alegando que su sueldo está por debajo de la media del resto de las personas.

*Bloque:* Las sociedades actuales  
*Proceso:* Comprender los hechos sociales  
*Respuesta correcta:* C  
*Puntuación:* 484  
*Aciertos:* 57,9%  
*Nivel:* 3

**6. (S040) ¿Qué puedes hacer tú para ayudar al cumplimiento de los derechos humanos?**

- A A mi edad todavía nada; podré hacer algo cuando sea mayor de edad.
- B Nada, es solamente responsabilidad de los gobernantes de los países.
- C La Declaración de los Derechos Humanos ya se cumple totalmente, no es necesario que yo haga nada al respecto.
- D Por ejemplo, puedo respetar las opiniones de los demás y no discriminar a nadie.

*Bloque:* : Las sociedades actuales  
*Proceso:* Convivir en sociedad  
*Respuesta correcta:* D  
*Puntuación:* 366  
*Aciertos:* 79,8%  
*Nivel:* 1

**7. (S041) A continuación tienes una serie de hechos reales. Coloca una (X) en la columna correspondiente si piensas que cada hecho supone cumplimiento o incumplimiento de los derechos humanos.**

	Cumplimiento	Incumplimiento
1.200 millones de personas viven con menos de un dólar al día.		
Hay programas de escolarización en países africanos.		
Unos padres casan a una niña de 11 años con un hombre de 40.		
Un niño de 7 años es reclutado a la fuerza por un grupo guerrillero.		
El sistema sanitario asegura la asistencia médica a todas las personas.		

*Bloque:* Las sociedades actuales  
*Proceso:* Comprender los hechos sociales  
*Respuesta correcta:* Abierta  
*Puntuación:* 443  
*Aciertos:* 66,5%  
*Nivel:* 2

8. (S042) A continuación se relacionan, por un lado, tres casos acaecidos en el mundo en el que vivimos y, por otro, cuatro artículos de la Declaración Universal de los Derechos Humanos.

Bloque: Las sociedades actuales  
Proceso: Comprender los hechos sociales  
Respuesta correcta: Abierta  
Puntuación: 673  
Aciertos: 5,4%  
Nivel: 5

**CASOS**

**ARTÍCULOS**

1. Impedir que los inmigrantes entren en un país europeo.

Artículo 3. Derecho a la vida, a la libertad y a la seguridad de su persona.

2. Explotación de obreros en las fábricas de alfombras y tejidos en la India, Pakistán y Filipinas.

Artículo 4. Derecho a no ser sometido a esclavitud o servidumbre.

3. Una periodista es secuestrada, torturada, violada y golpeada por la publicación de un artículo contra la corrupción de un alto cargo del gobierno.

Artículo 5. Derecho a no ser torturado ni tratado de forma cruel, inhumana o humillante.

Artículo 13. Derecho a circular libremente.

Artículo 19. Derecho a la libertad de opinión y expresión.

Escribe el número del artículo que se ha incumplido en cada uno de los casos expuestos.



Caso 1 .....  
Caso 2 .....  
Caso 3 .....

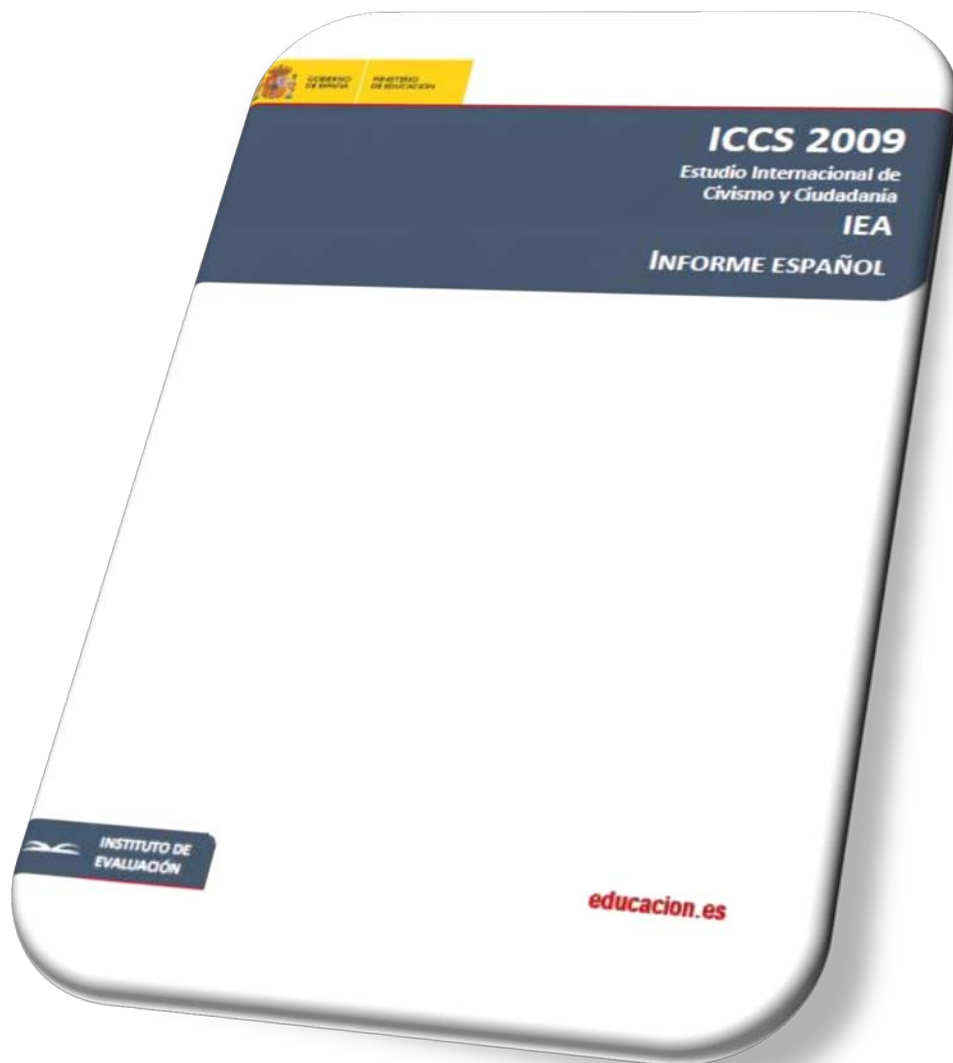

Extracto de ítems liberados contenidos  
en el informe

Ítems aplicados en 2º ESO

[Publicación completa en el INEE](#)

## Preguntas liberadas del estudio internacional de civismo y ciudadanía ICCS 2009

Se han liberado 3 ítems de esta prueba. El primer ítem es de respuesta abierta y pide que los alumnos escriban dos beneficios diferentes que un debate público proporciona a la sociedad teniendo en cuenta que el estímulo proporciona una definición del concepto de debate público.

Una de las ventajas del formato de respuesta abierta en el estudio ICCS es que ofrece al alumno la posibilidad de demostrar el conocimiento y la comprensión que poseen sobre los multifacéticos conceptos cívicos.

En un debate público las personas intercambian abiertamente sus opiniones. Un debate público se desarrolla en las cartas enviadas a los periódicos, en los programas de televisión, en las réplicas radiofónicas, en los foros de Internet y en las reuniones públicas. El debate público puede tratar cuestiones locales, estatales, nacionales o internacionales.

CI2PDO1

Q. ¿Cómo puede el debate público beneficiar a la sociedad?  
Indica dos maneras distintas.

1. \_\_\_\_\_

2. \_\_\_\_\_

### Guía de puntuación para la pregunta CI2PDO1 de respuesta abierta

Código 2: Se refiere a dos beneficios cualesquiera de los enumerados a continuación:

- I. mejor comprensión de un tema o situación
- II. permite que se escuchen distintos puntos de vista
- III. proporciona un foro adecuado para el descontento
- IV. proporciona un foro del que se pueden extraer soluciones
- V. aumenta la confianza de las personas en su sociedad

### **Ejemplos de respuestas:**

- Hace que las personas reflexionen sobre un tema. (I)
- Para que puedan debatir algo que les ayudará, p. ej. más policía/escuelas. (I)
- Las personas pueden conocer las distintas ideas y puntos de vista (I), de modo que pueden decidir qué es lo mejor. (I)
- Que las personas pueden dar su opinión sobre lo que piensan. (II)
- Si la comunidad no está contenta con algo, pueden hablar sobre ello. (III)
- Las personas pueden escucharse unas a otras (II), lo que significa que entonces pueden encontrar una manera de solucionar sus diferencias sobre un tema. (IV)
- Escuchar lo que otras personas piensan (II) hará que a la gente le parezca que tiene más voz en la comunidad. (V)

Código 1: Se refiere a uno de los beneficios enumerados anteriormente.

Código 0: Irrelevante Ó incoherente Ó repite la pregunta.

### **Ejemplos de respuestas:**

- El debate público beneficia a la comunidad
- Las personas intercambian abiertamente sus opiniones [*repetición del estímulo*]

Área de contenido: Principios cívicos – Cohesión social

Área cognitiva: Razonamiento y análisis

En este ejemplo 1 de ítem, se considera que la capacidad de los alumnos para dar más de una respuesta válida es un indicador de la que capacidad que tienen desarrollada para formular argumentos basados en más de una única idea o perspectiva. El ítem no exige a los alumnos formular un argumento complejo razonado, si no que demuestren su capacidad para identificar algunos bloques dados que podrían conducir a argumentos complejos. El compromiso con el concepto del beneficio del debate público requiere a los alumnos trabajar a un nivel más amplio que el de su comunidad familiar o local y hacer conexiones entre las acciones de los ciudadanos y sus posibles efectos.

En España un 15,7% de los alumnos respondieron completamente bien a esta pregunta, un 53,2 % respondieron parcialmente bien a la pregunta y un 31,1% dieron una respuesta incorrecta.

Los ítems 2 y 3 forman parte de una unidad con estímulo y tema comunes y los dos son ejemplos de ítems de respuesta de elección múltiple.

Pedro compra unos zapatos nuevos para el colegio. Después, Pedro se entera de que sus zapatos nuevos han sido fabricados por una empresa que contrata a niños para fabricar los zapatos en una fábrica y les paga muy poco dinero por su trabajo. Pedro dice que no volverá a ponerse sus nuevos zapatos.

CI2SHM1

Q ¿Por qué se negaría Pedro a ponerse sus zapatos nuevos?

- Cree que los zapatos fabricados por niños no durarán mucho.
- No quiere mostrar su apoyo a la empresa que los ha fabricado.
- No quiere apoyar a los niños que los han fabricado.
- Está enfadado porque ha pagado más por los zapatos de lo que realmente valen.

Pedro quiere que otras personas se nieguen a comprar los zapatos.

CI2SHM2

Q ¿Qué es lo mejor que puede hacer para conseguirlo?

- Comprar él mismo todos los zapatos para que nadie más pueda comprarlos.
- Devolver los zapatos a la tienda y pedir que le devuelvan el dinero.
- Bloquear la entrada de la tienda para que las personas no puedan entrar en ella.
- Contar a otras personas cómo se fabrican los zapatos.

El estímulo de los ítems 2 y 3 proporciona a los alumnos un contexto y un ejemplo de consumo ético. El ejemplo 2 requiere que los alumnos interpreten la motivación fundamental para la acción cívica y la relaciona con un ejemplo familiar de trato “injusto” de los individuos en el contexto internacional. Las respuestas correctas a este ítem son un indicador de logro del nivel 1 de competencia y en España ha contestado correctamente el 82,8% de los alumnos frente al 73% de los alumnos en los países participantes en este estudio con un porcentaje de logro que va del 38 al 92%. Las respuestas correctas del ítem 3 han alcanzado en España el 88,8%.

## Preguntas liberadas del módulo europeo

Indica si cada afirmación es verdadera o falsa escribiendo una cruz (X) al lado de «Verdadero» o «Falso» en cada fila de la tabla.

Escribe **únicamente** una cruz en cada fila de la tabla.

1	¿Son estas afirmaciones verdaderas o falsas?			ES2T01
a)	España es miembro de la Unión Europea.	<input type="checkbox"/>	Verdadero	Falso <input type="checkbox"/>
b)	La Unión Europea es una asociación económica y política entre países.	<input type="checkbox"/>	Verdadero	Falso <input type="checkbox"/>
c)	Las personas obtienen nuevos derechos políticos cuando su país entra en la Unión Europea.	<input type="checkbox"/>	Verdadero	Falso <input type="checkbox"/>

*Nota: en el caso de la pregunta 1a) las respuestas varían según los países. En el caso de Suiza y Liechtenstein la respuesta correcta era "falso".*

2 ¿Cuál es la bandera de la Unión Europea?





**3      ¿Cuántos países son estados miembros de la Unión Europea?**

- De 1 a 10
- De 11 a 20
- De 21 a 30
- De 31 a 40

**4      ¿Cuál es uno de los requisitos que debe cumplir un país para que se le permita entrar en la Unión Europea?**

- Estar considerado como una república por la UE.
- Estar considerado como democrático por la UE.
- Debe ser miembro de Naciones Unidas (ONU).
- Debe tener una constitución escrita.

**5      ¿Cuál de las siguientes ciudades es uno de los lugares de reunión del Parlamento Europeo?**

- Roma
- Berlín
- París
- Bruselas

**6 ¿Quién vota para elegir a los miembros del Parlamento Europeo (eurodiputados)?**

- Los gobiernos nacionales de los países de la Unión Europea.
- \* Los ciudadanos de cada país de la Unión Europea.
- Los jefes de Estado de los países de la Unión Europea (presidentes, presidentas, reyes, reinas, etc.).
- La Comisión Europea (CE).

ES2T07

**7 La Unión Europea recauda dinero de los países miembros para utilizarlo en proyectos. ¿Cuánto aporta cada país miembro a la Unión Europea?**

- Los cinco países más ricos de la Unión Europea aportan todo el dinero.
- Todos los países de la Unión Europea aportan la misma cantidad de dinero.
- \* Todos los países de la Unión Europea realizan aportaciones, pero la cuantía depende de su nivel de riqueza.
- Cada país decide cuánto aporta basándose en el buen uso que, según su opinión, la Unión Europea ha hecho del dinero.

**8 A continuación se incluyen algunas afirmaciones sobre la posible ampliación de la Unión Europea (es decir, la posibilidad de que más países entren en la Unión Europea). ¿Cuál de las siguientes afirmaciones es verdadera?**

- La Unión Europea ha decidido no aceptar a ningún país más como nuevo miembro.
- La Unión Europea puede que acepte a más países miembros en el futuro, pero en la actualidad no está contemplando a ningún país como candidato a la adhesión.
- \* La Unión Europea puede que acepte a más países miembros en el futuro y en la actualidad está contemplando autorizar la adhesión de unos determinados países.
- La Unión Europea ha decidido aceptar a nuevos países miembros únicamente si alguno de los actuales países miembros decide abandonar la Unión Europea.

Indica si cada afirmación es verdadera o falsa escribiendo una cruz (X) al lado de «Verdadero» o «Falso» en cada fila de la tabla.

Escribe únicamente una cruz en cada fila de la tabla.

ES2T09

**9 ¿Son estas afirmaciones verdaderas o falsas?**

- |    |   |                          |           |       |                          |
|----|---|--------------------------|-----------|-------|--------------------------|
| a) | La Unión Europea decide lo que se enseña en tu centro escolar sobre la Unión Europea.   | <input type="checkbox"/> | Verdadero | Falso | <input type="checkbox"/> |
| b) | El objetivo de la Unión Europea es promover la paz, la prosperidad y la libertad dentro de sus fronteras.   | <input type="checkbox"/> | Verdadero | Falso | <input type="checkbox"/> |
| c) | Todos los países de la Unión Europea han firmado el Convenio Europeo de los Derechos Humanos.   | <input type="checkbox"/> | Verdadero | Falso | <input type="checkbox"/> |
| d) | La Unión Europea ha elaborado leyes para reducir la contaminación.  | <input type="checkbox"/> | Verdadero | Falso | <input type="checkbox"/> |
| e) | La Unión Europea da dinero a los agricultores de los países de la Unión Europea para que utilicen métodos agrarios respetuosos con el medio ambiente. | <input type="checkbox"/> | Verdadero | Falso | <input type="checkbox"/> |

ES2T10

**10 ¿Qué pueden hacer por ley todos los ciudadanos de la Unión Europea?**

- Estudiar en cualquier país de la Unión Europea sin necesidad de un permiso especial.
- Viajar a cualquier país de la Unión Europea sin necesidad de llevar ningún documento de identidad con ellos.
- Trabajar en cualquier país de la Unión Europea sin necesidad de un permiso especial.
- Votar en las elecciones nacionales de cualquier país de la Unión Europea.

Indica si cada afirmación es verdadera o falsa escribiendo una cruz (X) al lado de «Verdadero» o «Falso» en cada fila de la tabla.

Escribe **únicamente una cruz en cada fila de la tabla.**

ES2T11

**11 ¿Son estas afirmaciones verdaderas o falsas?**

- |    |  |                          |           |       |                          |
|----|--|--------------------------|-----------|-------|--------------------------|
| a) | El euro es la moneda oficial de todos los países de Europa.  | <input type="checkbox"/> | Verdadero | Falso | <input type="checkbox"/> |
| b) | El euro es la moneda oficial de todos los países de la Unión Europea.                                | <input type="checkbox"/> | Verdadero | Falso | <input type="checkbox"/> |
| c) | Los billetes en euros tienen el mismo diseño en todos los países donde el euro es la moneda oficial. | <input type="checkbox"/> | Verdadero | Falso | <input type="checkbox"/> |

ES2T12

**12 ¿Cuál de las siguientes afirmaciones es una ventaja para los países que tienen el euro como moneda oficial?**

- Los precios de los productos son iguales en todos los países que utilizan el euro.
- La compra y la venta de productos entre los países que utilizan el euro es más fácil.
- Los salarios que se pagan a los trabajadores son iguales en todos los países que utilizan el euro.
- Es más difícil para los delincuentes falsificar monedas y billetes.